

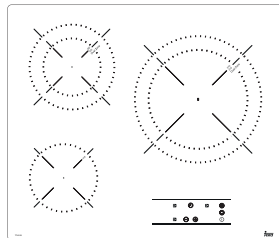

GR	ΟΔΗΓΙΕΣ ΕΓΚΑΤΑΣΤΑΣΗΣ ΚΑΙ ΣΥΣΤΑΣΕΙΣ ΓΙΑ ΤΗ ΧΡΗΣΗ ΚΑΙ ΣΥΝΤΗΡΗΣΗ ΤΩΝ ΚΕΡΑΜΙΚΩΝ ΕΣΤΙΩΝ ΠΛΗΚΤΡΑ ΑΦΗΣ
BG	ИНСТРУКЦИИ ЗА МОНТАЖ И ПРЕПОРЪКИ ЗА ИЗПОЛЗВАНЕ И ПОДДРЪЖКА СТЪКЛОКЕРАΜΙΧНИ ПЛОТОВЕ СЪС СЕНЗОРНО ПРАВЛЕНИЕ
HU	BESZERELÉSI UTASÍTÁSOK VALAMINT A HASZNÁLATTAL ÉS A KARBANTARTÁSSAL KAPCSOLATOS JAVASLATOK ÜVEGKERÁMIA LAPOS FŐZŐLAPOK TOUCH CONTROL
RU	ИНСТРУКЦИЯ ПО УСТАНОВКЕ И РЕКОМЕНДАЦИИ ПО УХОДУ И ИСПОЛЬЗОВАНИЮ КЕРАМИЧЕСКИХ ВАРОЧНЫХ ПАНЕЛЕЙ СЕНСОРНОЕ ПРАВЛЕНИЕ
UA	ПОСІБНИК З УСТАНОВКИ ТА РЕКОМЕНДАЦІЇ З ВИКОРИСТАННЯ ТА ОБСЛУГОВУВАННЯ СКЛОКЕРАΜΙΧНИХ ВАРИЛЬНИХ ПОВЕРХОНЬ TOUCH CONTROL
SV	INSTALLATIONSANVISNINGAR OCH REKOMMENDATIONER FÖR ANVÄNDNING OCH UNDERHÅLL KERAMIKHÅLLAR MED TOUCHKONTROLL
NO	INSTALLASJONSANVISNINGER OG ANBEFALT BRUK OG VEDLIKEHOLD BERØRINGSSTYRT KJERAMISK KOMFYR
DA	MONTERINGSVEJLEDNING OG ANBEFALET ANVENDELSE OG VEDLIGEHOLDELSE GLASKERAMISKE KOGEPLADER TOUCH-KONTROL
FI	ASENNUSOHJEET JA KÄYTTÖÄ JA HUOLTOA KOSKEVAT SUOSITUKSET KERAAMISET KEITOTASOT KOSKETUSPAINIKKEILLA
INA	PETUNJUK PEMASANGAN, CARA PENGGUNAAN DAN PERAWATAN KOMPOR INDUKSI
AR	تعليمات التركيب وتوصيات للاستخدام والصيانة التحكم باللمس في ألواح التسخين الخزفية



GR	ΟΔΗΓΙΕΣ ΕΓΚΑΤΑΣΤΑΣΗΣ ΚΑΙ ΣΥΣΤΑΣΕΙΣ ΓΙΑ ΤΗ ΧΡΗΣΗ ΚΑΙ ΣΥΝΤΗΡΗΣΗ ΤΩΝ ΚΕΡΑΜΙΚΩΝ ΕΣΤΙΩΝ ΠΛΗΚΤΡΑ ΑΦΗΣ.....	5
BG	ИНСТРУКЦИИ ЗА МОНТАЖ И ПРЕПОРЪКИ ЗА ИЗПОЛЗВАНЕ И ПОДДРЪЖКА СЪС СЕНЗОРНО ПРАВЛЕНИЕ.....	12
HU	BESZERELÉSI UTASÍTÁSOK VALAMINT A HASZNÁLATTAL ÉS A KARBANTARTÁSSAL KAPCSOLATOS JAVASLATOK ÜVEGKERÁMIA LAPOS FŐZŐLAPOK TOUCH CONTROL.....	19
RU	ИНСТРУКЦИЯ ПО УСТАНОВКЕ И РЕКОМЕНДАЦИИ ПО УХОДУ И ИСПОЛЬЗОВАНИЮ КЕРАМИЧЕСКИХ ВАРОЧНЫХ ПАНЕЛЕЙ СЕНСОРНОЕ ПРАВЛЕНИЕ.....	25
UA	ПОСІБНИК З УСТАНОВКИ ТА РЕКОМЕНДАЦІЇ З ВИКОРИСТАННЯ ТА ОБСЛУГОВУВАННЯ СКЛОКЕРАМІЧНИХ ВАРІЛЬНИХ ПОВЕРХОНЬ TOUCH CONTROL.....	32
SV	INSTALLATIONSANVISNINGAR OCH REKOMMENDATIONER FÖR ANVÄNDNING OCH UNDERHÅLL KERAMIKHÅLLAR MED TOUCHKONTROLL.....	39
NO	INSTALLASJONSANVISNINGER OG ANBEFALT BRUK OG VEDLIKEHOLD BERØRINGSSTYRT KJERAMISK KOMFYR.....	45
DA	MONTERINGSVEJLEDNING OG ANBEFALET ANVENDELSE OG VEDLIGEHOLDELSE GLASKERAMISKE KOGEPLADER TOUCH-KONTROL.....	51
FI	ÄSENNUSOHJEET JA KÄYTTÖÄ JA HUOLTOA KOSKEVAT SUOSITUKSET KERAAMISET KEITTOTASOT KOSKETUSPAINIKKEILLA.....	57
INA	PETUNJUK PEMASANGAN, CARA PENGGUNAAN DAN PERAWATAN KOMPOR INDUKSI.....	62
AR	تعليمات التركيب وتوصيات للاستخدام والصيانة التحكم باللمس في ألواح التسخين الخزفية.....	68

Παρουσίαση / Представяне / Bemutatás / Внешний вид / Зовнішній вигляд / Presentation / Presentasjon / Præsentation / Esitys / Tampilan produk / التركيب

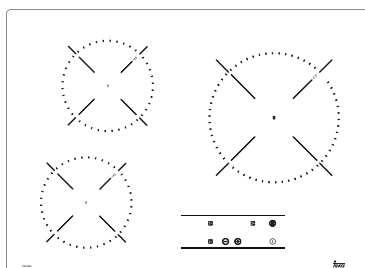
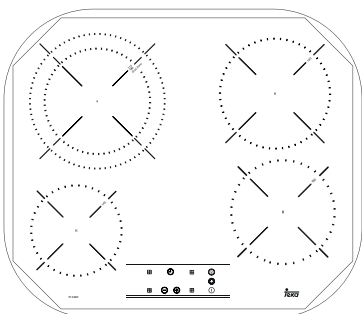
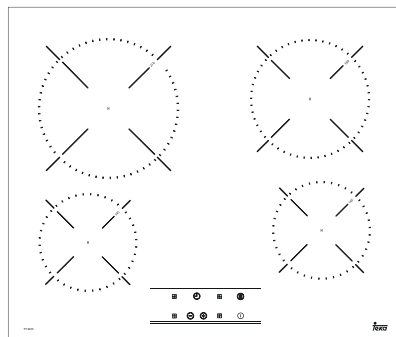
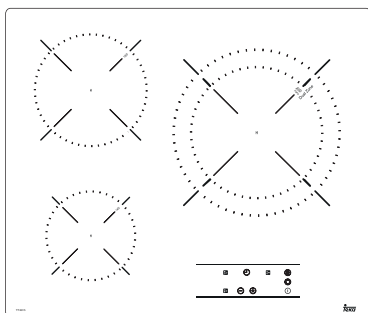
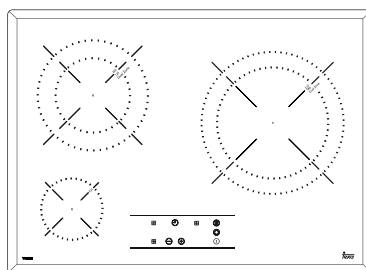
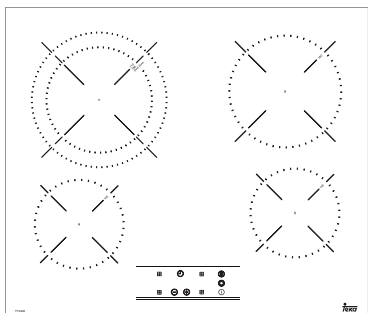
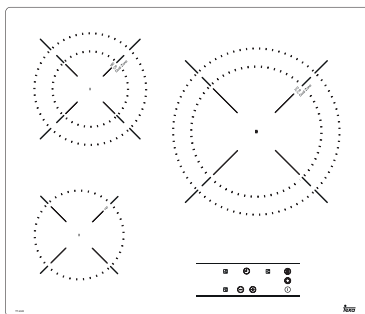
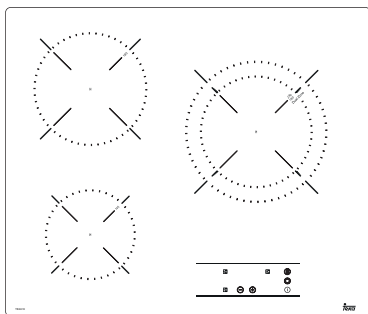

Εγκατάσταση / Монтаж / Beszerelés / Установка / Установка / Installation / Installasjon / Monterng / Aseennus / Pemasangan / / مقدمة

Ελάχιστες αποστάσεις / Минимални разстояния / Minimális távolságok / Минимальные расстояния / мінімальні відстані /
 Minimumavstånd / Minimumsavstander / Mindste afstande / Vähimmäisetäisyydet / Jarak minimal / الحد الأدنى للمسافات

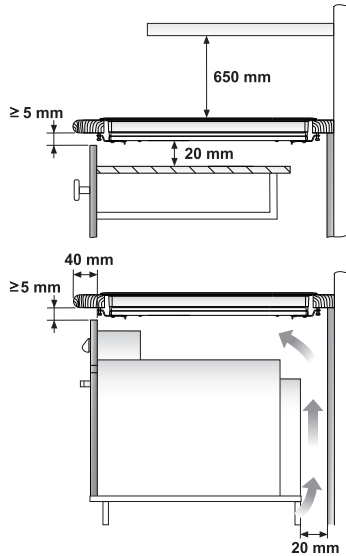
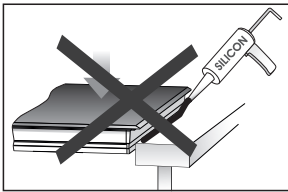
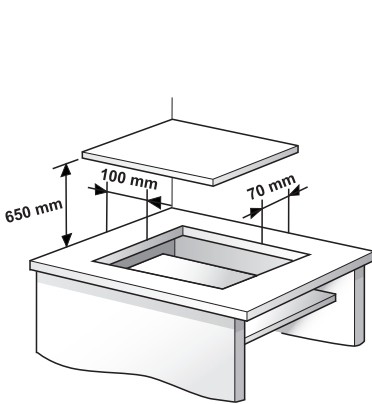

Φούρνος TEKA / Фурна TEKA / TEKA / Piekarnik TEKA / TEKA sütő / Trouba TEKA / Rúra na rebanie TEKA / TEKA Cuptor / Духовка TEKA / Духова шафка TeKa / TEKA Ugn / TEKA Ovn / TEKA-ovn / TEKA-uni

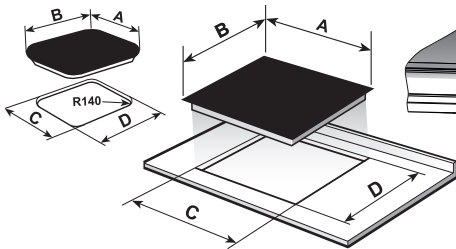

	A	B	C	D
	605	515	560	490
	600	510	560	490
	600	435	580	415
	800	400	780	380
	590	510	570	490
	900	400	860	380
	800	510	750	490

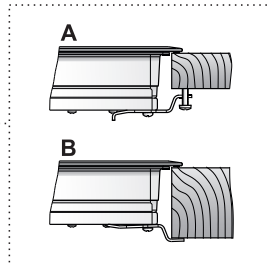

Μονάδες σε mm / Елементите в mm / Egység mm-ben / Jednotky v mm / Jednotky v mm / Unități în mm / Размери в mm / розміри в mm / Enheter i mm / Enheter i mm / Enheder i mm / Mittayksikkö mm / Satuan dalam mm / الوحدات بالمليمتر

Προειδοποιήσεις ασφαλείας:

⚠️ Εάν το κεραμικό γυαλί σπάσει ή ραγίσει, αποσυνδέστε απευθείας το πλάτω εστιών για την αποφυγή ηλεκτροπληξίας.

⚠️ Η συσκευή δεν προορίζεται για λειτουργία μέσω της χρήσης εξωτερικού χρονοδιακόπτη (μη ενσωματωμένο στη συσκευή) ή ξεχωριστού συστήματος τηλεχειρισμού.

⚠️ Μη χρησιμοποιείτε συσκευές καθαρισμού με ατμό.

⚠️ Η συσκευή και τα προσβάσιμα μέρη της, ζεσταίνονται κατά τη διάρκεια της χρήσης. Πρέπει να είστε προσεκτικοί, ώστε να αποφεύγετε τυχόν επαφή με τις αντιστάσεις. Κρατάτε τα παιδιά κάτω των 8 ετών μακριά από τη συσκευή.

⚠️ Η συσκευή αυτή μπορεί να χρησιμοποιηθεί από παιδιά ηλικίας 8 ετών και άνω και άτομα με μειωμένες σωματικές, αισθητηρικές ή διανοητικές ικανότητες ή με έλλειψη εμπειρίας και γνώσεων, εφόσον βρίσκονται υπό επιτήρηση, έχουν

λάβει οδηγίες σχετικά με την ασφαλή χρήση της συσκευής και κατανοούν τους σχετικούς κινδύνους. Ο καθαρισμός και η συντήρηση χρήστη δεν πρέπει να εκτελούνται από παιδιά χωρίς επιτήρηση.

⚠️ Τα παιδιά δεν πρέπει να παίζουν με τη συσκευή.

⚠️ Προσοχή: Το μαγείρεμα φάγητων σε μια μονάδα εστιών με λίπος και λάδι χωρίς παρακολούθηση μπορεί να είναι επικίνδυνο και ενδέχεται να προκληθεί φωτιά. Μην επιχειρήσετε ποτέ να σβήσετε μια φωτιά με νερό. Αντίθετα, πρέπει να απενεργοποιήσετε

τη συσκευή και, στη συνέχεια, να καλύψετε τη φωτιά, π.χ. με καπάκι ή πυρίμαχη κουβέρτα.

⚠️ Μην τοποθετείτε στις εστιές μεταλλικά αντικείμενα για να αποφύγετε τον κίνδυνο πυρκαγιάς

⚠️ “Εάν το καλώδιο είναι κατεστραμμένο, πρέπει να αντικατασταθεί από τον κατασκευαστή ή την εξυπηρέτηση μετά την πώληση»

⚠️ ΠΡΟΣΟΧΗ: Χρησιμοποιείτε μόνο προστατευτικά εστιών κατάλληλα σχεδιασμένα από τον κατασκευαστή ή τα προστατευτικά που χρησιμοποιούνται ήδη σε αυτή τη συσκευή. Η χρήση ακατάλληλων

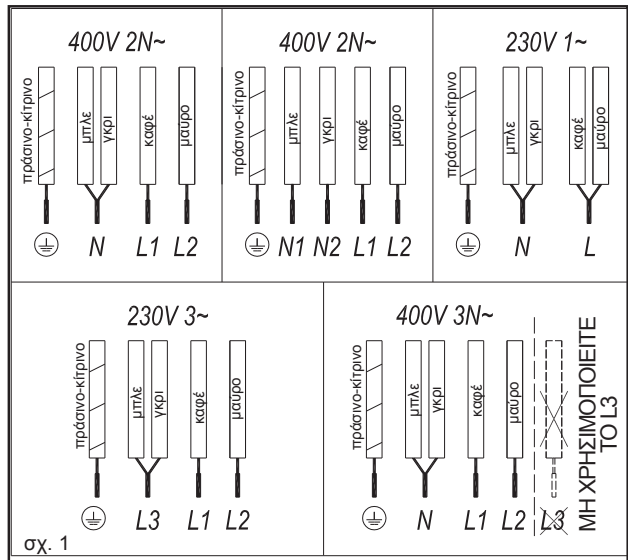

μέσων προστασίας θα μπορούσε να προκαλέσει ατυχήματα.

Εγκατάσταση

Εγκατάσταση με συρτάρι μαχαροπήρουνα

Εάν θέλετε να τοποθετήσετε ένα ντουλάπι ή κάποιο συρτάρι κάτω από το πλατώ εστιών, είναι απαραίτητο να τοποθετήσετε ένα διαχωριστικό πάνελ ανάμεσα στα δύο. Έτσι, αποφεύγετε την ακούσια επαφή με την ζεστή επιφάνεια του σώματος του πλατώ εστιών.

Το πανελ αυτό θα πρέπει να τοποθετηθεί 20mm κάτω από την τελευταία επιφάνεια της εστίας

Σύνδεση Με την Παροχή Ηλεκτρικού Ρεύματος

Πριν συνδέσετε τη συσκευή με την παροχή ηλεκτρικού ρεύματος, βεβαιωθείτε ότι η τάση και η συχνότητα της παροχής αντιστοιχεί στην τιμή που αναγράφεται είτε στην πινακίδα καταγραφής χαρακτηριστικών, η οποία βρίσκεται στο κάτω μέρος της συσκευής, είτε στο πιστοποιητικό της εγγύησης ή στο δελτίο τεχνικών δεδομένων, που μπορεί να συνοδεύει τη συσκευή, τα οποία πρέπει να φυλαχτούν μαζί με το παρόν φυλλάδιο οδηγιών.

Η σύνδεση γίνεται μέσω διπολικού διακόπτη ή βύσματος, κατάλληλου για την τάση ρεύματος που πρέπει να σηκώσει και με ελάχιστη απόσταση 3 χιλιοστών μεταξύ των επαφών του, ώστε να εξασφαλίζεται η αποσύνδεση από την παροχή ηλεκτρικού ρεύματος σε περίπτωση ανάγκης ή κατά τη διάρκεια των εργασιών καθαρισμού του πλατώ.

Αν το ενσωματωμένο στη συσκευή, εύκαμπτο καλώδιο σύνδεσης παροχής ρεύματος χρειαστεί ποτέ αλλαγή πρέπει να αντικατασταθεί από εξουσιοδοτημένο τεχνικό της TEKA.

Το καλώδιο τροφοδοσίας δεν πρέπει να έρχεται σε επαφή με το πλατώ, στην περίπτωση που το πλατώ είναι εγκατεστημένος στο ίδιο επίπεδο.

Προσοχή:

! Η σύνδεση πρέπει να περιλαμβάνει κατάλληλη γείωση, σύμφωνα πάντα με τους ισχύοντες κανονισμούς. Αλλιώς η συσκευή μπορεί να δυσλειτουργεί.

! Ασυνήθιστα κύματα υψηλής ισχύος μπορούν να βλάψουν το σύστημα ελέγχου (όπως και στις όλες τις ηλεκτρικές συσκευές).

i Πρέπει να κρατήσετε το Πιστοποιητικό Εγγύησης ή τον πίνακα τεχνικών δεδομένων, που μπορεί να συνοδεύει τη συσκευή, μαζί με το φυλλάδιο οδηγιών καθ' όλη τη διάρκεια ζωής της συσκευής. περιλαμβάνονται σημαντικές τεχνικές πληροφορίες σχετικά με τη συσκευή.

Χρήση και συντήρηση

Οδηγίες Λειτουργίας Καντράν Χειρισμού Αφής

ΠΙΝΑΚΑΣ ΧΕΙΡΙΣΜΟΥ (Σχήμα 2)

① Πλήκτρο αφής ΕΝΕΡΓΟΠΟΙΗΣΗ/

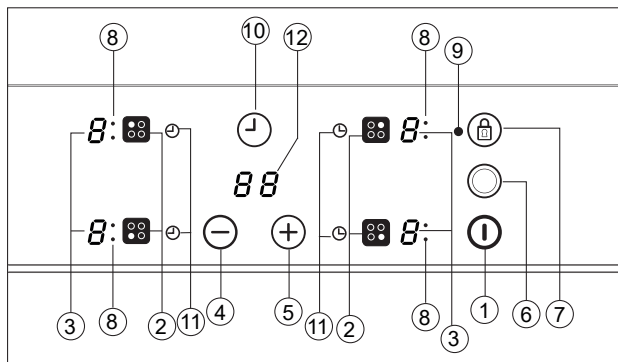

ΑΠΕΝΕΡΓΟΠΟΙΗΣΗ

- ② Πλήκτρα αφής επιλογής ζώνης μαγειρέματος
- ③ Ενδείξεις ισχύος και/ή παραμένουσας θερμότητας*
- ④ Πλήκτρο αφής μείωσης ισχύος
- ⑤ Πλήκτρο αφής αύξησης ισχύος
- ⑥ Πλήκτρο αφής επιλογής διπλούς καυστήρα (Επιλογή διπλής ζώνης μαγειρέματος)
- ⑦ Πλήκτρο αφής ενεργοποίησης λειτουργίας "Κλειδώματος"
- ⑧ Ενδεικτική λυχνία λειτουργίας διπλής ζώνης μαγειρέματος (μόνο δίπλα στο δίπλη ζώνη μαγειρέματος)
- ⑨ Πλήκτρο αφής "Κλειδώματος".
- ⑩ Πλήκτρο αφής χρονοδιακόπτη.
- ⑪ *Ενδεικτική λυχνία χρονομέτρου ζώνης μαγειρέματος.
- ⑫ *Ενδειξη ρολογιού

* Ορατό μόνο όταν βρίσκεται σε λειτουργία.

Οι λειτουργίες πραγματοποιούνται μέσω των αισθητήρων που είναι σημειωμένοι στο καντράν χειρισμού. Δεν είναι ανάγκη να βάλετε υπερβολική πίεση στο γυαλί όταν διαλέγετε κάποια λειτουργία. Αρκεί να πιάσετε ελαφρά με το δάχτυλο του χεριού σας.

Κάθε ενέργεια επιβεβαιώνεται με ένα χαρακτηριστικό ήχο.

ΕΝΕΡΓΟΠΟΙΗΣΗ ΣΥΣΚΕΥΗΣ

Όταν η εστία συνδέεται για πρώτη φορά, θα πρέπει να είναι κλειδωμένη

και η σχετική ενδεικτική λυχνία θα επιρραστεί (9), Για να το ξεκλειδώσετε πρώτα να πατήσετε το πλήκτρο αφής  (7) μέχρι η ενδεικτική λυχνία απενεργοποιείται.

1 Πατήστε το πλήκτρο αφής  (1) για τουλάχιστον ένα δευτερόλεπτο

Τα πλήκτρα αφής ενεργοποιούνται και όλες οι οθόνες ισχύος (3) εμφανίζουν την ένδειξη 0 με 50 % ευφυής. Εάν κάποια ζώνη έχει θερμότητα πριν ενεργοποίηση, η οθόνη συνεχίζει να δείχνει "H" αντί του 0.



Εάν δεν κάνετε τις απαραίτητες ενέργειες μέσα στα επόμενα 10 δευτερόλεπτα, τα πλήκτρα αφής θα απενεργοποιηθούν αυτόματα.



ΕΝΕΡΓΟΠΟΙΗΣΗ ΕΠΙΛΕΓΜΕΝΩΝ ΕΣΤΙΩΝ

Μόλις ενεργοποιήσετε τα πλήκτρα αφής χρησιμοποιώντας το πλήκτρο αφής  (1) μπορείτε να ενεργοποιήσετε τις επιλεγμένες εστίες H ένδειξη 0 (3)

θα εμφανιστεί στην οθόνη ισχύος.

1 Πατήστε το πλήκτρο αφής για την επιλεγμένη εστία (2). Η ένδειξη 0 (3) θα εμφανιστεί στην οθόνη ισχύος.

2 Χρησιμοποιήστε τα πλήκτρα αφής  ή  (4/5) για να επιλέξετε το επίπεδο ισχύος.

Τα πλήκτρα αφής  και  είναι επαναλαμβανόμενα. Εάν τα κρατήσετε πατημένα, η τιμή θα αυξάνεται ή θα μειώνεται κάθε 0.5 δευτερόλεπτα

Μόνο μία εστία μπορεί να επιλεγεί κάθε φορά

Προειδοποίηση:

 Για να λειτουργήσετε μία εστία, θα πρέπει πρώτα να την επιλέξετε. Όταν θέλετε να χρησιμοποιήσετε μία εστία, ελέγξτε ότι είναι αναμμένο το δεκαδικό της σημείο.

Γρήγορη ενεργοποίηση σε μέγιστη

ισχύ: Μόλις έχετε επιλέξει την εστία, πατήστε μία φορά το πλήκτρο αφής  (4). Η εστία θα ενεργοποιηθεί σε πλήρη ισχύ.



ΑΠΕΝΕΡΓΟΠΟΙΗΣΗ ΤΗΣ ΕΣΤΙΑΣ

1 Θα πρέπει πρώτα να επιλέξετε την εστία.

2 Χρησιμοποιήστε το πλήκτρο αφής  (4) για να μειώσετε την ισχύ σε.

Γρήγορη απενεργοποίηση:

i) Όταν πατήσετε το πλήκτρο αφής επιλογής για 2 λεπτά, θα γίνει γρήγορη απενεργοποίηση της εστίας.

ii) Όταν πατήσετε ταυτόχρονα τα πλήκτρα αφής  και  (4/5) θα γίνει γρήγορη απενεργοποίηση της εστίας

ΟΘΟΝΗ ΥΠΟΛΕΙΠΟΜΕΝΗΣ ΘΕΡΜΟΤΗΤΑΣ

Η οθόνη ισχύος θα εμφανίζει την ένδειξη H όταν η γυάλινη επιφάνεια φτάσει σε μια θερμοκρασία που μπορεί να προκαλέσει έγκαυμα. Όταν αυτός ο κίνδυνος εξαλειφθεί,

i) Η οθόνη απενεργοποιείται (εάν η συσκευή είναι αποσυνδεδεμένη),

ii) Η εμφανίζει την ένδειξη 0 (εάν η συσκευή παραμένει συνδεδεμένη).



Προειδοποίηση:

Στην πρώτη εκτέλεση, Η ένδειξη αυτή μπορεί να εμφανιστεί σε σύντομο χρονό στην οθόνη ρεύματος. Αυτό σχετίζεται με τη λειτουργία ρύθμισης και δεν σημαίνει ότι η ζώνη μαγειρέματος είναι ζεστή.



Προειδοποίηση:

Εάν κατά τη διάρκεια που στην οθόνη εμφανίζεται η ένδειξη H γίνει διακοπή ρεύματος και το ρεύμα επιστρέψει αμέσως, η οθόνη υπολειπόμενης θερμότητας δεν θα ανάψει ξανά, ακόμη και εάν η επιφάνεια μαγειρέματος παραμένει ζεστή. Αυτό να το θυμάστε πάντα.

ΑΠΕΝΕΡΓΟΠΟΙΗΣΗ ΣΥΣΚΕΥΗΣ



Η συσκευή μπορεί να απενεργοποιηθεί σε οποιαδήποτε στιγμή, με πάτημα στο πλήκτρο on/off  (1). Σε λειτουργία αναμονής, θα εμφανίζεται η ένδειξη H στις θερμές επιφάνειες. Οι οθόνες για τις υπόλοιπες εστίες δεν θα είναι αναμμένες.

Εστίες με Διπλό Καυστήρα

Στις εστίες με διπλό καυστήρα μπορείτε να χρησιμοποιήσετε μόνο τον εσωτερικό δακτύλιο ή τον εσωτερικό και τον εξωτερικό δακτύλιο ταυτόχρονα, ανάλογα με το μέγεθος του σκευός.

ΕΝΕΡΓΟΠΟΙΗΣΗ ΕΣΤΙΩΝ ΜΕ ΔΙΠΛΟ ΚΑΥΣΤΗΡΑ

1 Η εστία θα πρέπει να είναι επιλεγμένη

2 Επιλέξτε την επιθυμητή ισχύ (από 1 έως 9) πατώντας το πλήκτρο αφής  ή  (4/5).

3 Πατήστε το πλήκτρο διπλού καυστήρα εστίας  (6), για να ενεργοποιήσετε το δεύτερο καυστήρα. Όταν ανάψει η λυχνία (8), ο καυστήρας είναι σε λειτουργία.

ΑΠΟΣΥΝΔΕΣΗ/ΑΠΕΝΕΡΓΟΠΟΙΗΣΗ ΤΗΣ ΕΣΤΙΑΣ ΔΙΠΛΟΥ ΚΑΥΣΤΗΡΑ

1 Η εστία που θέλετε να αποσυνδέσετε θα πρέπει πρώτα να είναι επιλεγμένη.

2 Πατήστε το πλήκτρο αφής διπλού καυστήρα εστίας  (6). Η λυχνία θα απενεργοποιηθεί (8) και ο εξωτερικός δακτύλιος θα αποσυνδεθεί.

ΚΛΕΙΔΩΜΑ ΤΟΥ ΠΛΗΚΤΡΟΥ ΑΦΗΣ ΤΗΣ ΣΥΣΚΕΥΗΣ

Με την λειτουργία "Κλειδώματος", αισθητήρας  (7), μπορείτε να κλειδώσετε όλους τους αισθητήρες, εκτός από τον γενικό αισθητήρα on/off, ώστε να αποφευχθεί τυχόν

ακούσια χρήση. Αυτή η λειτουργία είναι χρήσιμη σαν κλειδωμα ασφάλειας για τα παιδιά. Όταν η λειτουργία "κλειδώματος" είναι ενεργοποιημένη, η λυχνία (9) είναι φωτισμένη.

Η λειτουργία "Κλειδώματος" μπορεί να ενεργοποιηθεί αφού έχετε ενεργοποιήσει το πλατώ εσπίων. Για να κλειδώσετε το πλατώ, αγγίξτε τον αισθητήρα Ⓛ (1) για να ενεργοποιηθεί το καντράν χειρισμού (η ενδεικτική λυχνία κλειδώματος (9)). Από την άλλη πλευρά, αν το πλήκτρο αφής απενεργοποιείται, η λειτουργία κλειδώματος δεν επιτρέπει την χρήση on / off αισθητήρα Ⓛ (1)

Για να απενεργοποιήσετε τη λειτουργία κλειδώματος, πατήστε το πλήκτρο αφής κλειδώματος Ⓛ (7) δείκτης κλειδώματος (9) θα αναβοσβήνει και το πλήκτρο αφής θα είναι έτοιμο για χρήση.

ΠΑΙΔΙΚΟ ΚΛΕΙΔΩΜΑ

Το παιδικό κλειδωμα για παιδιά είναι διαφορετικό και πιο περίπλοκο από ό, τι το κλειδωμα των πλήκτρων. Ο χρήστης μπορεί να ενεργοποιήσει το κλειδωμα μέσω ενός αισθητήρα. Αλλά το παιδικό κλειδωμα για παιδιά χρειάζονται μια σειρά αισθητήρων. Το Παιδικό κλειδωμα χρησιμοποιείται για να αποτρέψει τα παιδιά να ενεργοποιήσουν την εστία.

Ενεργοποίηση Παιδικού Κλειδώματος:

1. Η εστία ενεργοποιείται μέσω on / off πλήκτρο αφής Ⓛ (1),
2. Δεν πρέπει να επιλέγονται καμία ζώνη. Όταν κάποια ζώνη είναι επιλεγμένη ⊕ (5) αυξήστε την υσζύ απο το πλήκτρο αφής ⊖ (4) και μειώστε την ισχύ. κρατήστε πατημένο για 3 δευτερόλεπτα στο ίδιο χρονικό διάστημα. Στο τέλος αυτής της περιόδου, ένα σύντομο ήχο ακούγεται.
3. Μετά το σύντομο ήχο ακούγεται , πατήστε το πλήκτρο αφής κλειδώματος Ⓛ (7) (δεν χρειάζεται να το πατήσετε για μεγάλο χρονικό διάστημα) και ένα μακρόσυρτο ήχο θα ακούγεται και η λειτουργία κλειδώματος θα είναι ενεργοποιημένη και Η ένδειξη "L"

θα εμφανίζεται στην οθόνη Κατά τη διάρκεια παιδικού κλειδώματος, εάν ο χρήστης αγγίξει σε μία αισθητήρα (κύρια αισθητήρα περιλαμβανεται), Η ένδειξη "L" θα εμφανίζεται στην οθόνη.

Προειδοποίηση: Αν η ενέργεια της εστίας είναι ενισχυμένη, Παιδικό Κλειδωμα δεν θα μπορεί να διατηρηθεί την λειτουργία.

Απενεργοποίηση Παιδικού Κλειδώματος:

Για την απενεργοποίηση παιδικού κλειδώματος, Παιδικό Κλειδωμα πρέπει να είναι ενεργοποιημένο και Η ένδειξη "L" θα εμφανίζεται στην οθόνη.

1. Το ισχύ πρέπει να αύξανεται στο πλήκτρο αφής αύξησης ισχύος ⊕ (5) και όταν μειώνετε το ισχύ ⊖ (4) στο το πλήκτρο αφής πατήστε τις αισθητήρες και μείον για 3 δευτερόλεπτα στο ίδιο χρονικό διάστημα. Στο τέλος της περιόδου αυτής, ένα σύντομο ήχο θα ακούγεται.
2. Μετα το σύντομο ήχο ακούγεται, πατήστε την αισθητήρα κλειδώματος στο Ⓛ (7) πλήκτρο αφής (δεν χρειάζεται να το πατήσετε για μεγάλο χρονικό διάστημα) και ένα μακρόσυρτο ήχο θα ακούγεται και η λειτουργία κλειδώματος θα είναι απενεργοποιημένη και όλες ενδεικτικές λυχνίες (3) σταματήσει να αναβοσβήνει στην οθόνη.

Λειτουργία Προθέρμανσης (Αυτόματη έναρξη μαγειρέματος)

Αυτή η λειτουργία σας δίνει την δυνατότητα να προγραμματίσετε την έναρξη του μαγειρέματος.

Το καντράν χειρισμού αφής προγραμματίζει την επιλεγμένη ζώνη μαγειρέματος να λειτουργήσει στη μέγιστη ισχύ και στη συνέχεια τη μειώνει στην ισχύ που έχετε επιλέξει μετά από κάποιο καθορισμένο χρονικό διάστημα (δείτε πίνακα 1).

Πίνακας 1

Επιλεγμένη Ισχύς	Λειτουργία αυτόματου μαγειρέματος
0	0
1	60
2	180
3	288
4	390
5	510
6	150
7	210
8	270
9	-

ΕΝΕΡΓΟΠΟΙΗΣΗ ΛΕΙΤΟΥΡΓΙΑΣ ΠΡΟΘΕΡΜΑΝΣΗΣ

1. Θα πρέπει να έχετε ενεργοποιήσει την επιθυμητή ζώνη μαγειρέματος
2. Επιλέξτε επίπεδο ισχύος 9 και και μετά αγγίξτε τον αισθητήρα ⊕ (5). Μετά χρησιμοποιώντας το πλήκτρο αφής θα πρέπει να μειώσει την συνεχή ισχύ το μαγείρεμα στο επιθυμητό επίπεδο (Για παράδειγμα 6) Όταν ξεκινήσει η αυτόματη λειτουργία μάγειρας και στην οθόνη "A" αναβοσβήνει με το επιθυμητό επίπεδο ισχύος στην οθόνη.

ΑΠΕΝΕΡΓΟΠΟΙΗΣΗ ΛΕΙΤΟΥΡΓΙΑΣ ΠΡΟΘΕΡΜΑΝΣΗΣ

Αφήστε να περάσουν τουλάχιστον 10 δευτερόλεπτα από την στιγμή που ενεργοποιήσετε την αυτόματη έναρξη μαγειρέματος:

1. Θα πρέπει να έχετε ενεργοποιήσει την επιθυμητή ζώνη μαγειρέματος.
2. Αγγίξτε τον αισθητήρα ⊕ (5) μέχρι την ένδειξη φτάσει στο επίπεδο 9 και η λειτουργία της αυτόματης εκκίνησης μάγειρας θα απενεργοποιηθεί.

Λειτουργία Χρονοδιακόπτη

Αυτή η λειτουργία κάνει πιο εύκολο το μαγείρεμα, καθώς δεν χρειάζεται να είστε πάντα εκεί. Μπορείτε να ρυθμίσετε τον χρονοδιακόπτη σε μια ζώνη μαγειρέματος και θα

απενεργοποιηθεί αυτόματα μετά το πέρας του καθορισμένου χρόνου.

Σε αυτά τα μοντέλα μπορείτε να χρησιμοποιήσετε το ρολόι ως χρονοδιακόπτη της ζώνης μαγειρέματος για περίοδο μεταξύ 1 και 99 λεπτά. Όλες οι ζώνες μαγειρέματος μπορούν να προγραμματιστούν ανεξάρτητα και ταυτόχρονα.

ΠΡΟΓΡΑΜΜΑΤΙΣΜΟΣ ΧΡΟΝΟΔΙΑΚΟΠΤΗ ΣΕ ΜΙΑ ΖΩΝΗ ΜΑΓΕΙΡΕΜΑΤΟΣ

- 1 Πρέπει να επιλέξετε την ζώνη μαγειρέματος που θέλετε να προγραμματίσετε.
- 2 Επιλέξτε ένα επίπεδο ισχύος από το 1 μέχρι το 9 χρησιμοποιώντας τους αισθητήρες \oplus ή \ominus (5/4).
- 3 Αγγίξτε τον αισθητήρα του ρολογιού \oplus (10) για να ενεργοποιήσετε την λειτουργία. Εμφανίζει ένδειξη 00 στο ρολογιό (12). Η λυχνία ελέγχου (11) για την επιλεγμένη εστία θα ανάψει.
- 4 Επιλέξτε τον επιθυμητό χρόνο (από 1 έως 99 λεπτά) πατώντας το πλήκτρο αφής \oplus ή \ominus (5/4).

Όταν η ενδεικτική λυχνία (3) σταματήσει να αναβοσβήνει, θα αρχίσει την αντίστροφη μέτρηση το χρόνο αυτόματα. Προγραμματισμένη χρονομετρημένη οθόνη (11) θα συνεχίσει να αναβοσβήνει. Όταν το ρολόι φτάσει σε 01, θα μεταβεί από την αντίστροφη μέτρηση απο λεπτά σε δευτερόλεπτα.

Όταν παρέλθει ο επιλεγμένος χρόνος, η ζώνη μαγειρέματος που έχετε ρυθμίσει θα απενεργοποιηθεί και θα ακουστεί από το ρολόι μία σειρά ηχητικών σημάτων για μερικά δευτερόλεπτα. Η ένδειξη του ρολογιού θα δείχνει 00 και θα αναβοσβήνει μαζί με την οθόνη ισχύος της αντίστοιχης ζώνης που απενεργοποιήθηκε.

Εάν επιθυμείτε να προγραμματίσετε τον χρόνο και σε άλλη ζώνη μαγειρέματος, ακολουθείστε την ίδια διαδικασία με βήματα 3 έως 4.

Εάν η ζώνη που απενεργοποιήθηκε, είναι ζεστή, στην οθόνη της θα εμφανιστεί η ένδειξη H . Διαφορετικά θα εμφανιστεί η ένδειξη H . Αγγίξτε

οποιοδήποτε αισθητήρα για να σταματήσετε το ηχητικό σήμα.

Α Λ Λ Α Γ Η Τ Ο Υ ΠΡΟΓΡΑΜΜΑΤΙΣΜΕΝΟΥ ΧΡΟΝΟΥ

Για την αλλαγή προγραμματισμένου χρόνου, Πατήστε το πλήκτρο της ζώνης μαγειρέματος \odot και μετά πλήκτρο του ρολογιού \oplus (10). Στη συνέχεια, μπορείτε να αλλάξετε το χρόνο.

Α Π Ο Σ Υ Ν Δ Ε Σ Η Τ Ο Υ ΧΡΟΝΟΜΕΤΡΟΥ

Εάν θέλετε να σταματήσετε το χρονομέτρο πριν το πέρας του προγραμματισμένου χρόνου

- 1 Θα πρέπει να είναι επιλεγμένη η ζώνη μαγειρέματος και πατήστε το πλήκτρο ρολογιού \oplus (10).
- 2 Χρησιμοποιήστε το πλήκτρο αφής \ominus (4) για να μειώσετε το χρόνο σε 00 'a. Η λειτουργία του ρολογιού ακυρώνεται.

Εναλλακτική Μέθοδος:

Μετα τη επίλογη της ζώνης μαγειρέματος Πατήστε το πλήκτρο αφής χρονομέτρου για 2 λεπτά. Η λειτουργία του ρολογιού ακυρώνεται.

Λειτουργία Απενεργοποίησης με Ασφαλεία

Εάν λόγω κάποιου σφάλματος μία ή περισσότερες εστίες δεν απενεργοποιούνται, η συσκευή θα αποσυνδεθεί αυτόματα μετά από μία συγκεκριμένη χρονική περίοδο (βλέπε Πίνακα 2).

Πίνακας 2

Επιλεγμένο Επίπεδο	ΜΕΓΙΣΤΟΣ ΧΡΟΝΟΣ ΛΕΙΤΟΥΡΓΙΑΣ (σε ώρες)
1	10
2	5
3	5
4	4
5	3
6	2
7	2
8	2
9	1

Όταν ενεργοποιηθεί η λειτουργία "απενεργοποίηση ασφαλείας", στην οθόνη εμφανίζεται η ένδειξη 0 εάν η θερμοκρασία της γυάλινης επιφάνειας δεν είναι επικίνδυνη για το χρήστη, ή η ένδειξη H εάν υπάρχει κίνδυνος εγκαύματος.

Για να συνδέσετε ξανά τη συσκευή, απενεργοποιήστε την πατώντας το πλήκτρο on/off \odot (1) και ενεργοποιήστε την ξανά.

 Διατηρείτε πάντα καθαρή την περιοχή ελέγχου των εστιών.

 Για οποιοδήποτε πρόβλημα εμφανιστεί που αφορά το καντράν χειρισμού και δεν επιλύεται σε αυτό το εγχειρίδιο χρήσεων, θα πρέπει να απουσυνδέσετε την συσκευή και να απευθυνθείτε στην εξουσιοδοτημένη Τεχνική Υπηρεσία της ΤΕΚΑ

Συστάσεις για Αποτελεσματική Χρήση των Vitroceramic Εστιών

- * Χρησιμοποιήστε σκεύη με τελείως επίπεδους πάτους.
- * Τα κυρτά ή χτυπημένα σκεύη που έχουν μικρότερη επιφάνεια επαφής δεν προτείνονται
- * Μην σέρνετε σκεύη με γωνίες ή αιχμές επάνω στο γυαλί καθώς μπορεί να το γρατζουνίσετε
- * Παρόλο που το γυαλί μπορεί να αντέξει χτυπήματα από μεγάλα σκεύη χωρίς αιχμηρά άκρα, προσπαθήστε να αποφύγετε τα χτυπήματα επάνω σε αυτό.

* Για να αποφύγετε τη φθορά της κεραμικής επιφάνειας επαγωγής, μην σέρνετε τα σκεύη επάνω στο γυαλί και κρατήστε την κάτω επιφάνειά τους καθαρή και σε καλή κατάσταση.

⚠️ Αποφύγετε την επαφή ζάχαρης ή τροφών που περιέχουν ζάχαρη με το κεραμικό πλάτω, καθώς μπορεί να υπάρξει αντίδραση του κεραμικού και να δημιουργήσει ζημιά στην επιφάνεια.

Καθαρισμός & Συντήρηση

Για να διατηρήσετε την συσκευή σε καλή κατάσταση, χρησιμοποιήστε τα κατάλληλα καθαριστικά υλικά και αντικείμενα ενώ η επιφάνεια είναι κρύα. Αυτό θα κάνει το καθαρισμό ευκολότερο και αποφεύγεται η συσώρευση ρύπων. Μην χρησιμοποιείτε ποτέ σκληρά καθαριστικά ή καθαριστικά που μπορεί να γδάρουν την επιφάνεια του πλάτω εστιών και μην χρησιμοποιείτε συσκευές ατμού.

Οι ελαφριές βρωμιές μπορούν να καθαριστούν με ένα υγρό πανί και ήπιο απορρυπαντικό, ή με χλιαρή σαπουνάδα. Οι έντονες κηλίδες και τα λίπη θα πρέπει να καθαριστούν με κάποιο ειδικό για κεραμικές εστίες καθαριστικό. Παρακαλούμε ακολουθείστε τις οδηγίες του κατασκευαστή. Οι κολλώδεις λεκέδες που έχουν καεί μπορούν να απομακρυνθούν χρησιμοποιώντας την ειδική ξύστρα καθαρισμού.

Πολυχρωματισμός του κεραμικού : προκαλείται από σκεύη που έχουν στην βάση τους ξηρά υπολείμματα λίπους ή όταν μεσολαβεί λίπος ανάμεσα στο σκεύος και το πλάτω εστιών κατά την διάρκεια του μαγειρέματος. Μπορείτε να το αφαιρέσετε από την επιφάνεια του κρυστάλλου χρησιμοποιώντας ένα νικελένιο καθαριστικό με νερό ή με ειδικό απορρυπαντικό για κεραμικά πλάτω. Πλαστικά αντικείμενα, ζάχαρη ή φαγητό που περιέχει πολλή ζάχαρη που έχουν λιώσει πάνω στο πλάτω εστιών θα πρέπει να καθαριστούν αμέσως, ενώ είναι ακόμη ζεστά, με την βοήθεια της ξύστρας καθαρισμού.

Οι μεταλλικές λάμπες οφείλονται στα μεταλλικά σκεύη όταν σφύρνται πάνω στο γυαλί. Μπορείτε να τις απομακρύνετε χρησιμοποιώντας ειδικό απορρυπαντικό για κεραμικές εστίες αν και θα πρέπει να επαναλάβετε τον απαιτούμενο καθαρισμό πάνω από μία φορά.

⚠️ Προσοχή:
Να είστε προσεκτικοί όταν κάνετε χρήση της ειδικής ξύστρας. Η λεπίδα της μπορεί να προκαλέσει τραυματισμό!

⚠️ Εάν χρησιμοποιείτε τη ξύστρα με λανθασμένο τρόπο, η λεπίδα μπορεί να σπάσει και κάποιο θραύσμα να εγκλωβιστεί μεταξύ του περιμετρικού περιβλήματος και του γυαλιού. Εάν συμβεί αυτό, μην προσπαθήσετε να το αφαιρέσετε με τα χέρια, αλλά χρησιμοποιήστε με προσοχή κάποιο τσιμπίδακι ή μαχαίρι με μυτερό άκρο. (Βλέπε σχ. 3) Σχήμα 3

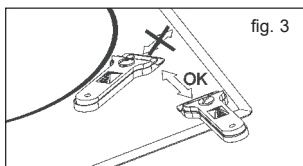

⚠️ Φροντίστε ώστε να ακουμπάει μόνο η λεπίδα στην κεραμική επιφάνεια. Αποφύγετε την επαφή του περιβλήματος της ξύστρας με την κεραμική επιφάνεια, καθώς μπορεί να την γδάρει.

⚠️ Χρησιμοποιείτε λεπίδες σε άριστη κατάσταση. Πρέπει να γίνεται άμεση αντικατάσταση, σε περίπτωση που μια λεπίδα έχει οποιοδήποτε είδος φθορά.

⚠️ Αφού τελειώσετε με τη χρήση της ξύστρας, τραβήξτε προς τα μέσα τη λεπίδα και φυλάξτε το εργαλείο (βλέπετε σχ. 4). Σχήμα 4

σχ. 4 Χρήση της ειδικής ξύστρας



⚠️ Ένα σκεύος μπορεί να κολλήσει στο γυαλί σε περίπτωση που κάποιο προϊόν λιώσει ανάμεσα σε αυτό και την επιφάνεια. Μην προσπαθήσετε να σηκώσετε το σκεύος ενώ η επιφάνεια είναι κρύα. Υπάρχει κίνδυνος θραύσης του κεραμικού.

⚠️ Μην πατάτε ή στηρίζετε επάνω στο γυαλί καθώς μπορεί να σπάσει και να προκαλέσει τραυματισμό.

TEKA BIOMHXANIA A.E. διατηρεί το δικαίωμα να κάνει αλλαγές στο παρόν εγχειρίδιο με οποιοδήποτε τρόπο κρίνει αναγκαίο ή χρήσιμο ενώ δεν μεταβάλλουν τις βασικές λειτουργίες του προϊόντος.

Περιβαλλοντικά Θέματα



Με το σύμβολο  πάνω στην συσκευή ή πάνω στην συσκευασία δηλώνεται ότι το προϊόν δεν μπορεί να χαρακτηριστεί και πεταχτεί μαζί με τα οικιακά απορρίμματα. Αντιθέτως, η διάθεση της συσκευής θα πρέπει να γίνει σε συγκεκριμένα σημεία διάθεσης για ανακύκλωση ηλεκτρικού και ηλεκτρονικού εξοπλισμού. Με την σωστή διάθεση των παλαιών συσκευών βοηθάτε στην πρόληψη κατά των αρνητικών συνεπειών στο περιβάλλον και στην υγεία των ανθρώπων. Παρακαλούμε επικοινωνήστε με τις Τοπικές Αρχές της περιοχής σας για να ενημερωθείτε για τους σωστούς τόπους διάθεσης των άχρηστων ηλεκτρικών συσκευών.

Τα υλικά συσκευασίας που χρησιμοποιούνται είναι φιλικά προς το περιβάλλον και πλήρως ανακυκλώσιμα. Τα πλαστικά στοιχεία φέρουν σήμανση >PE<, >LD<, >EPS<, κ.α.

Σε περίπτωση δυσλειτουργίας

Πριν καλέσετε το Εξουσιοδοτημένο Σέρβις, παρακαλείστε να πραγματοποιήσετε τους παρακάτω ελέγχους:

Εάν η συσκευή δεν λειτουργεί:

Βεβαιωθείτε ότι το καλώδιο τροφοδοσίας δεν είναι συνδεδεμένο στην παροχή ηλεκτρικού ρεύματος

Το σκεύος κολλάει πάνω στο κεραμικό. Εάν κάτι έχει λιώσει ανάμεσα στο σκεύος και το κεραμικό, Ρυθμίστε την εστία στην υψηλότερη ρύθμιση και προσπαθήστε να το ξεκολλήσετε.

Σφάλμα της Ενιαίας Αισθητήρας :

Εάν οποιοδήποτε από τους αισθητήρες είναι ενεργή περισσότερο από 10 δευτερόλεπτα, ο κωδικός σφάλματος "F1" εμφανίζεται. Αυτό το σφάλμα μπορεί να σχετίζεται με διαφορετικές ρίζες. Ένας από αυτούς είναι ότι μπορεί να υπάρχει ένα αντικείμενο (πιρούνι, μαχαίρι ...) σε αυτή τη αισθητήρα.

Βεβαιωθείτε ότι δεν υπάρχει κάποιο αντικείμενο στη μονάδα ελέγχου και βεβαιωθείτε το γυαλί της εστίας είχε σκουπίσει με ένα στεγνό πανί. Εάν η κατάσταση σφάλματος συνεχίζεται μετά από αυτή τη λύση, αποσυνδέστε την πρίζα ή απενεργοποιήστε το διακόπτη ασφάλεια για 10 δευτερόλεπτα.

Σφάλμα Πληθυντικής Αισθητήρας :

Εάν περισσότερα από 2 αισθητήρες ανιχνεύονται στη ίδια στιγμή, ο κωδικός σφάλματος "F2" εμφανίζεται.

Οι πιθανοί λόγοι των προβλημάτων:

- Μπορεί να υπάρχει ένα αντικείμενο (γλάστρα ...) ή η συσσώρευση νερού (υπερχείλιση υγρού από το δοχείο ...), που καλύπτει αισθητήρων πάνω από το 2
- Τοποθεσίες πλήκτρων αφών μπορούν να εκτεθούν απο περισσότερη θερμότητα ή ατμό (από τη κάτω πλευρά της εστίας...)

Παρακαλούμε Βεβαιωθείτε ότι δεν υπάρχει αντικείμενο πάνω στις αισθητήρες και όλες πηγές ατμού

και θερμότητας είναι κλειστές. Στη συνέχεια, βεβαιωθείτε το γυαλί της εστίας είχε σκουπίσει με ένα στεγνό πανί. Εάν η κατάσταση σφάλματος συνεχίζεται μετά από αυτή τη λύση, αποσυνδέστε την πρίζα ή απενεργοποιήστε το διακόπτη ασφάλεια για 10 δευτερόλεπτα.

Σφάλμα του FC:

FC μήνυμα στον έλεγχο και απενεργοποίηση ζώνης μαγειρέματος: Υπερθέρμανση στα ηλεκτρονικά. Αφήστε την έστια να κρυώσει για λίγο.

Teka Subsidiaries

Country	Subsidiary	Address	City	Phone
Austria	Küppersbusch Austria	Eitnergasse, 13	1231 Wien	+43 18 668 022
Belgium	Küppersbusch Belgium S.P.R.L.	Doomveld Industrie, Asse 3, No. 11 - Boite 7	1731 Zellik	+32 24 668 740
Bulgaria	Teka Bulgaria EOOD	Blvd. "Tsarigradsko Shosse" 135	1784 Sofia	+359 29 768 330
Chile	Teka Chile S.A.	Avd El Retiro Parque los Maitenes, 1237, Parque Enea	Pudahuel, Santiago de Chile	+ 56 24 386 000
China	Teka International Trading (Shanghai) Co. Ltd.	No.1506, Shengyuan Henghua Bldg, No.200 Wending Rd.	Xuhui, Dist. 200030 Shanghai	+86 2 153 076 996
Czech Republic	Teka CZ S.R.O.	V Holesovickách, 593	182 00 Praha 8 - Liben	+420 284 691 940
Ecuador	Teka Ecuador S.A.	Parque Ind. California 2, Via a Daule Km 12	Guayaquil	+593 42 100 311
Greece	Teka Hellas A.E.	Thesi Roupaki - Aspropyrgos	193 00 Athens	+30 2 109 760 283
Hungary	Teka Hungary Kft.	Bajcsy Zsilinszky u. 53	1065 Budapest	+36 13 542 110
Indonesia	PT Teka Buana	Jalan Menteng Raya, Kantor Taman A9 Unit A3	12950 Jakarta	+62 215 762 272
Malaysia	Teka Kűchentechnik (Malaysia) Sdn Bhd	10 Jalan Kartunis U1/47, Temasya Park, Off Glenmarie	40150 Shah Alam, Selangor Darul Ehsan	+60 376 201 600
Mexico	Teka Mexicana S.A. de C.V.	Blvd Manuel A. Camacho 126, Piso 3 Col. Chapultepec	11000 Mexico D.F.	+52 5 551 330 493
Morocco	Teka Maroc S.A.	73, Bd. Slimane, Depôt 33, Route de Ain Sebaa	Casablanca	+212 22 674 462
Peru	Teka Kűchentechnik Perú S.A.	Av. El Polo 670 local A 201, CC El polo, Surco	Lima	+51 14 363 078
Poland	Teka Polska Sp. ZO.O.	ul. 3-go Maja 8 / A2	05-800 Pruszkow	+48 227 383 270
Portugal	Teka Portugal S.A.	Estrada da Mota - Apdo 533	3834-909 Ilhavo, Aveiro	+35 1 234 329 500
Romania	S.C. Teka Kűchentechnik Romania S.R.L.	Sevastopol str., no 24, 5th floor, of. 15	010992 Bucharest Sector 1	+40 212 334 450
Russia/Россия	Teka Rus LLC/ООО "Теха Рус"	Neverovskovo 9, Office 417, 121170, Moscow, Russia	121087 Россия, Москва	+7 4 956 450 064
Singapore	Teka Singapore PTE Ltd	Clemenceau Avenue, 83, 01-33/34 UE Square	239920 Singapore	+65 67 342 415
Spain	Teka Industrial, S.A.	C/ Cajo,17	39011 Santander	+34 942 355 050
Thailand	Teka (Thailand) Co. Ltd.	364/8 Sri-Ayuttaya Road, Phayathai, Ratchatavee	10400 Bangkok	+66 -26 424 888
Turkey	Teka Teknik Mutfak Aletleri Sanayi Ve	Büyűkdere Cad. 24/13	80290 Mecidiyekűy, Istanbul	+90 2 122 883 134
Ukraine	Teka Ukraine LLC	86-e, Bozhenko Str .2nd floor,4th entrance	03150 Kyiv	+380 444 960 680
United Arab Emirates	Teka Middle East Fze	Building LOB 16, Office 417	P.O. Box 18251 Dubai	+971 48 872 912
United Arab Emirates	Teka Kűchentechnik U.A.E LLC	Bin Khedia Centre	P.O. Box 35142 Dubai	+971 42 833 047
Venezuela	Teka Andina S.A.	Ctra. Petare-Santa Lucia, km 3 (El Limoncito)	1070 Caracas	+58 2 122 912 821
Vietnam	TEKA Vietnam Co., Ltd.	803, Fl 8th, Daiminh Convention Center, 77, Hoang Van	Thai, Tan Phu Ward, District 7, Ho Chi Minh	+84 854 160 646

