

ΨΗΦΙΑΚΟΙ ΘΕΡΜΟΣΤΑΤΕΣ ΤΟΙΧΟΥ ΜΕ ΟΘΟΝΗ



Λειτουργία Χειμώνας / Καλοκαίρι
2 επίπεδα θερμοκρασίας + παγετός

ΜΟΝΤΕΛΑ:	
 3V dc	L - N: 230V ac

ΕΛΛΗΝΙΚΑ

PE - DETPNN006 08/09



CE

ΤΕΧΝΙΚΑ ΧΑΡΑΚΤΗΡΙΣΤΙΚΑ	σελ.	2
ΓΕΝΙΚΗ ΟΨΗ ΚΑΙ ΛΕΙΤΟΥΡΓΙΕΣ ΠΛΗΚΤΡΩΝ	σελ.	3
ΕΓΚΑΤΑΣΤΑΣΗ	σελ.	3
ΟΔΗΓΙΕΣ ΧΡΗΣΗΣ	σελ.	5
ΡΥΘΜΙΣΕΙΣ ΓΙΑ ΤΗΝ ΠΡΟΣΑΡΜΟΓΗ ΣΤΟΝ ΤΥΠΟ ΕΓΚΑΤΑΣΤΑΣΗΣ	σελ.	7
ΕΡΓΑΣΙΕΣ RESET	σελ.	10
ΕΝΔΕΧΟΜΕΝΑ ΠΡΟΒΛΗΜΑΤΑ ΚΑΙ ΛΥΣΕΙΣ	σελ.	10

ΠΡΟΕΙΔΟΠΟΙΗΣΕΙΣ

- Μελετήστε με προσοχή το παρόν εγχειρίδιο χρήσης πριν προχωρήσετε στη χρήση του προϊόντος διότι παρέχει σημαντικές υποδείξεις σε ό,τι αφορά την ασφάλεια, την εγκατάσταση και τη χρήση του. Φυλάξτε με φροντίδα το εγχειρίδιο για μελλοντική παραπομπή.
- Η εγκατάσταση καθώς επίσης και η ηλεκτρική σύνδεση του θερμοστάτη πρέπει να πραγματοποιηθούν από εξειδικευμένο τεχνικό προσωπικό και σύμφωνα με την ισχύουσα νομοθεσία.
- Αν στην οθόνη εμφανιστεί τιμή θερμοκρασίας περιβάλλοντος **0 °C ή +37,7 °C (+32 °F ή +99,9 °F)** που αναβοσβήνει η **θερμοκρασία που ανιχνεύθηκε βρίσκεται εκτός των ορίων της κλίμακας**.
- Αν στην οθόνη εμφανιστεί το εικονίδιο "----" και αναβοσβήνει σημαίνει ότι ο αισθητήρας είναι χαλασμένος. Σε αυτή την περίπτωση διακόπτεται κάθε λειτουργία ρύθμισης της θερμοκρασίας.
- Μοντέλο 3V dc:** χρησιμοποιήστε αποκλειστικά 2 αλκαλικές μπαταρίες 1,5V τύπου AAA (LR03), η χρήση ακατάλληλων μπαταριών ενδέχεται να προκαλέσει απώλεια των ρυθμίσεων της συσκευής.
Σ.Σ.: το προϊόν έχει δοκιμαστεί και εξασφαλίζει τη σωστή λειτουργία του με αλκαλικές μπαταρίες DURACELL ή ENERGIZER.
- Μοντέλο 230V ac:** μετά την εγκατάσταση και ρύθμιση του θερμοστάτη σε περίπτωση διακοπής ρεύματος η οθόνη απενεργοποιείται αποθηκεύοντας όλες τις ρυθμίσεις. Μετά την αποκατάσταση της τροφοδοσίας ηλεκτρικού ρεύματος η οθόνη ενεργοποιείται εκ νέου και η συσκευή επιστρέφει σε κατάσταση κανονικής λειτουργίας.
- Εφόσον είναι απαραίτητο, καθαρίστε το θερμοστάτη χρησιμοποιώντας ένα ελαφρά υγρό πανί.
- Ο κατασκευαστής διατηρεί το δικαίωμα να πραγματοποιήσει οποιαδήποτε απαραίτητη μετατροπή τεχνικού χαρακτήρα χωρίς καμία προειδοποίηση.

ΤΕΧΝΙΚΑ ΧΑΡΑΚΤΗΡΙΣΤΙΚΑ

Τάση τροφοδοσίας:	μοντέλο με μπαταρίες 2 x 1,5V Αλκαλικές μπαταρίες τύπου AAA (LR03) μοντέλο με τροφοδοσία δικτύου 230V 50+60Hz
Αυτονομία μοντέλων με μπαταρίες:	περίπου 2 έτη
Αυτονομία από τη στιγμή ενεργοποίησης στην οθόνη του εικονίδιου  αποφόρτισης μπαταριών:	περίπου 1 μήνα
Τύπος ενέργειας, αποσύνδεση και συσκευή:	1/B/ Ηλεκτρονική
Τύπος εξόδου:	ρελέ με μεταγωγική επαφή NO / COM / NC χωρίς δυναμικό max 5 (3) A / 250V
Σύνδεση τροφοδοσίας δικτύου:	2 αγωγοί (μόνο στα μοντέλα με τροφοδοσία 230V~)
Επαφές φορτίου:	2 ή 3 αγωγοί
Διατομή καλωδίων και ακροδεκτών:	1,5 mm ² + 2,5 mm ²
Επίπεδα θερμοκρασίας:	COMFORT / ΜΕΙΩΣΗ (εξοικονόμηση) + ANTIΠΑΓΕΤΟΣ (off)
Εύρος εμφάνισης θερμοκρασίας περιβάλλοντος:	0 °C + +37,7 °C / +32 °F + +99,9 °F
Ανάλυση θερμοκρασίας περιβάλλοντος:	0,1°C / 0,1°F
Εύρος ρύθμισης T Set θερμοκρασίας:	+5 °C + +37,7 °C / +41,0 °F + +99,9 °F (οριοθετούμενο)
Ανάλυση θερμοκρασίας ρύθμισης:	0,1 °C / 0,1 °F
Θερμοκρασία παγετού	
ρυθμιζόμενη/απενεργοποιούμενη:	+4 °C + + 12 °C / 39,2 °F + 53,6 °F
Απόκλιση στην ανάγνωση θερμοκρασίας:	± 0,5 °C / ± 0,9 °F
Τύπος ρύθμισης της θερμοκρασίας:	
- ON/OFF με διαφορικό	ρυθμιζόμενο από 0,2 °C μέχρι 1,2°C / από 0,3 °F μέχρι 2,1 °F (default 0,5 °C / 0,9 °F)
- Αναλογικός με περίοδο ελέγχου	ρυθμιζόμενο από 7 ως 20 λεπτά (προεπιλογή 10 λεπτά)
Μεταβολή θερμοκρασίας:	1°K / 15 λεπτά
Βαθμός προστασίας:	IP 30
Κλάση μονώσεως:	II 
Βαθμός ρύπανσης:	φυσιολογικός
Θερμοκρασία λειτουργίας συσκευής:	0 °C + +50 °C / +32 °F + +122 °F
Θερμοκρασία αποθήκευσης συσκευής:	-10 °C + +65 °C / +14 °F + +149 °F
Κανονισμοί αναφοράς σημάνσεων CE:	LVD - EMC EN60730-2-7 EN60730-2-9

ΓΕΝΙΚΗ ΟΨΗ ΚΑΙ ΛΕΙΤΟΥΡΓΙΕΣ ΠΛΗΚΤΡΩΝ

EL

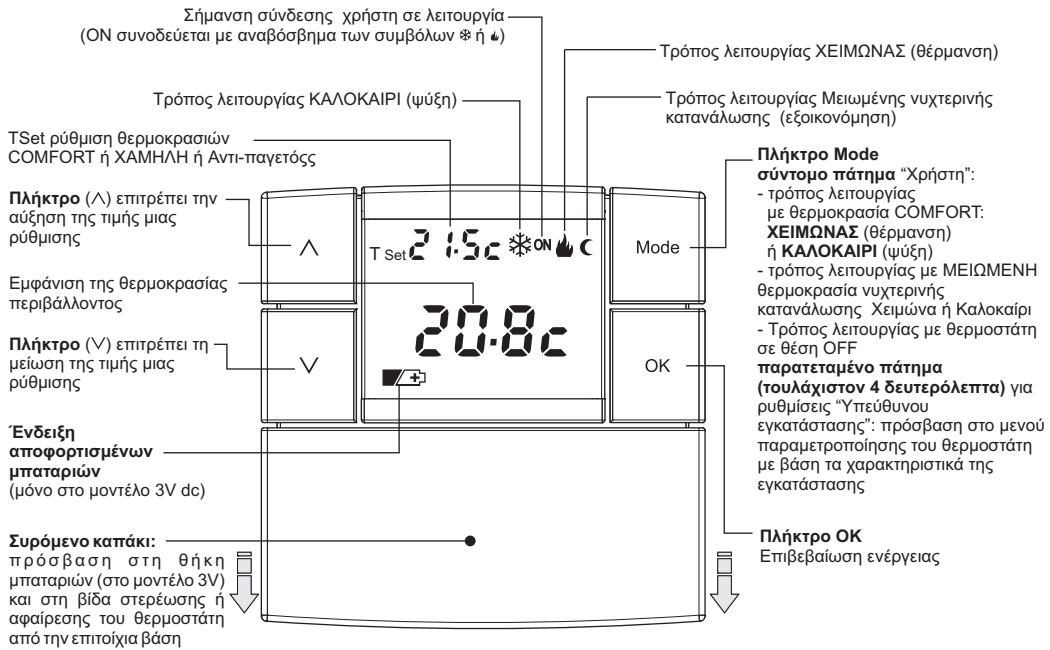

ΕΓΚΑΤΑΣΤΑΣΗ

ΠΑΡΑΔΕΙΓΜΑ ΕΓΚΑΤΑΣΤΑΣΗΣ

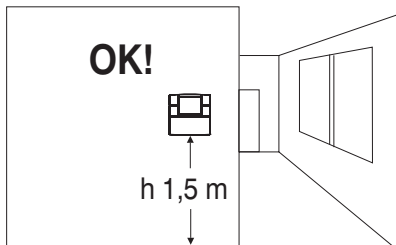

ΔΙΑΣΤΑΣΕΙΣ ΕΓΚΑΤΑΣΤΑΣΗΣ

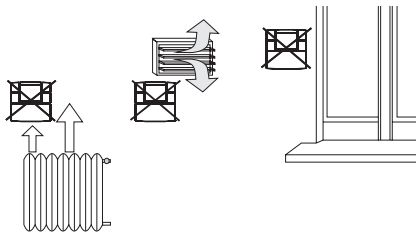
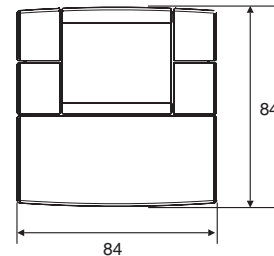

Εγκαταστήστε το θερμοστάτη κατά προτίμηση σε ύψος 1,50 + 1,70 m από το πάτωμα, μακριά από πηγές θερμότητας, ρεύματα αέρα, πόρτες ή παράθυρα και από οτιδήποτε άλλο μπορεί να επηρεάσει τη σωστή λειτουργία του

Εγκατάσταση σε τοίχο

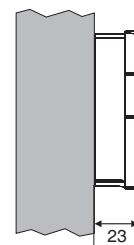

Εγκατάσταση σε τοίχο πάνω σε εντοιχισμένο στρογγυλό πίνακα

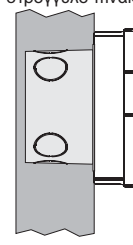

ΠΡΟΚΑΤΑΡΚΤΙΚΕΣ ΕΡΓΑΣΙΕΣ

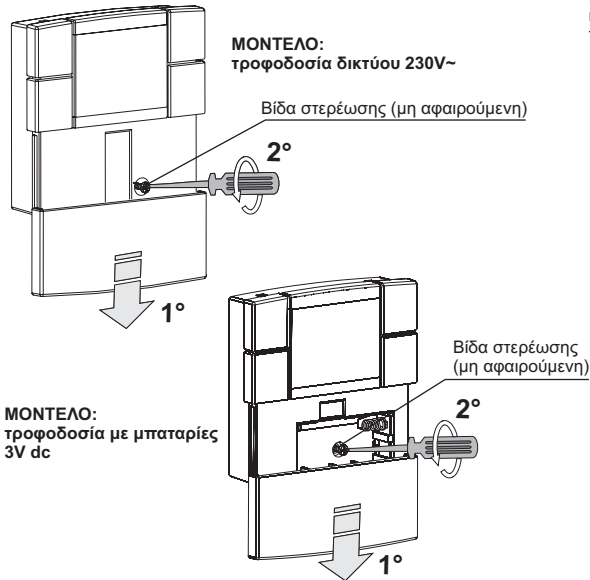

Αφού προηγουμένως ξεβιδώσετε τις βίδες στερέωσης, διαχωρίστε τη βάση του θερμοστάτη χρησιμοποιώντας ένα καταβίδι ως μοχλό και τοποθετώντας το στην ειδική εσοχή που βρίσκεται στο κάτω μέρος της συσκευής.

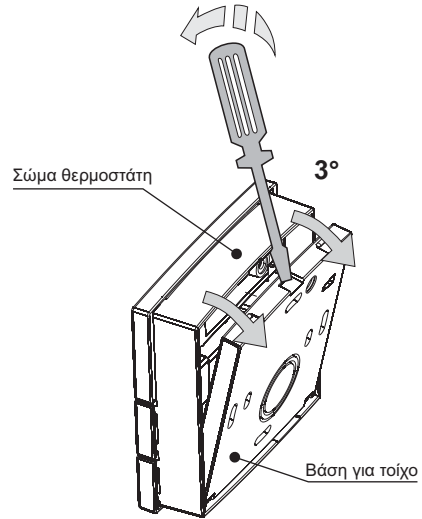

ΒΑΣΗ ΤΟΙΧΟΥ ΚΑΙ ΑΚΡΟΔΕΚΤΕΣ

ΜΟΝΤΕΛΟ: Τροφοδοσία δικτύου 230V~ **ΜΟΝΤΕΛΟ: τροφοδοσία με μπαταρίες 3Vdc**

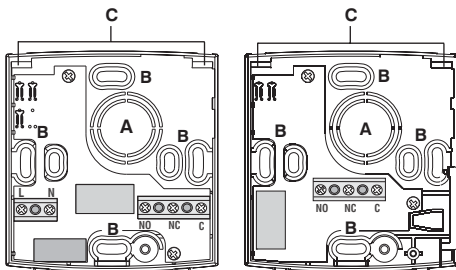

- A Πέρασμα καλωδίων από:**
Εντοιχισμένο στρογγυλό πένακι ή σωλήνα με κυματοειδή επικάλυψη
- B Οπές στερέωσης της βάσης:**
Στον τοίχο ή σε εντοιχισμένο στρογγυλό πένακι
- C Εσοχές για την αγκίστρωση του θερμοστάτη**

ΗΛΕΚΤΡΙΚΕΣ ΣΥΝΔΕΣΕΙΣ

Απενεργοποιήστε την τάση του δικτύου 230V~
Συνδέστε την τροφοδοσία δικτύου 230V~ στους ακροδέκτες:

L = Γραμμή **N** = Ουδέτερο Μόνο για μοντέλο με τροφοδοσία 230V~

Συνδέστε τη συσκευή που επιθυμείτε να θέσετε υπό τον έλεγχό σας στους ακροδέκτες:

NO = επαφή κανονικά ανοιχτή (Normally Open)
NC = επαφή κανονικά κλειστή (Normally Closed)
C = κοινή

Παραδείγματα ηλεκτρικών συνδέσεων

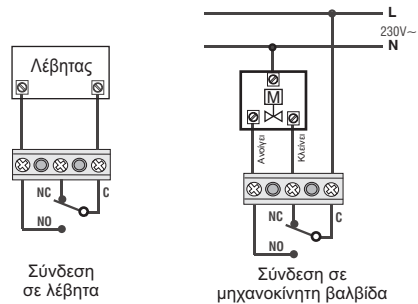

ΕΓΚΑΤΑΣΤΑΣΗ

EL

ΣΤΕΡΕΩΣΗ ΚΑΙ ΑΦΑΙΡΕΣΗ ΤΟΥ ΘΕΡΜΟΣΤΑΤΗ

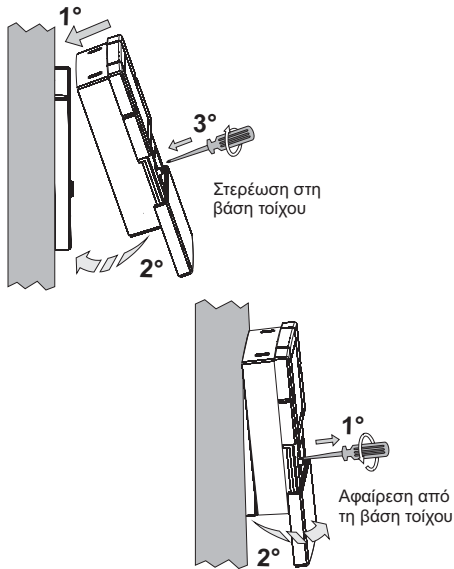

ΕΙΣΑΓΩΓΗ Ή ΑΝΤΙΚΑΤΑΣΤΑΣΗ ΜΠΑΤΑΡΙΩΝ (μόνο μοντέλο 3V dc)

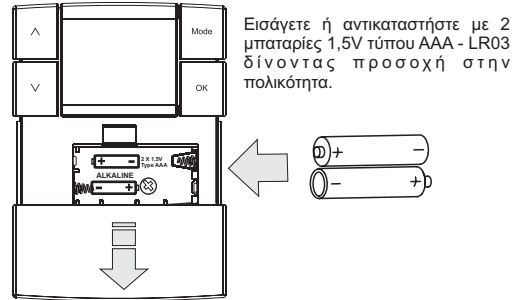

Χρησιμοποιήστε αλκαλικές μπαταρίες καλής ποιότητας
Συνιστώνται μπαταρίες Duracell ή Energizer

Σημείωση: σε περίπτωση αντικατάστασης των μπαταριών, ο διαθέσιμος χρόνος για την αντικατάσταση χωρίς να χαθούν οι πληροφορίες είναι 1 λεπτό περίπου.

Η διάθεση των μπαταριών πρέπει να γίνεται σε ειδικούς κάδους συλλογής ή σε κάθε περίπτωση σύμφωνα με τους ισχύοντες κανονισμούς για την προστασία του περιβάλλοντος

ΟΔΗΓΙΕΣ ΧΡΗΣΗΣ

ΤΡΟΠΟΣ ΛΕΙΤΟΥΡΓΙΑΣ

Ο θερμοστάτης διαθέτει 5 τρόπους λειτουργίας:

	ΧΕΙΜΩΝΑΣ = θέρμανση (εργοστασιακή ρύθμιση) ε θερμοκρασία COMFORT
	Νυχτερινή μειωμένη θερμοκρασία το χειμώνα = θέρμανση με θερμοκρασία ECONOMY (εξοικονόμηση)
OFF	Θερμοστάτης σβηστός - Σε λειτουργία θέρμανσης: είναι ενεργοποιημένος ο τρόπος λειτουργίας αντί-παγετού (εφόσον δεν έχει απενεργοποιηθεί κατά τη διάρκεια του προγραμματισμού) με θερμοκρασία αντί- παγετού - Σε λειτουργία ψύξης: η εγκατάσταση είναι τελείως απενεργοποιημένη
	ΚΑΛΟΚΑΙΡΙ = ψύξη με θερμοκρασία COMFORT
	Νυχτερινή οικονομική θερμοκρασία το καλοκαίρι = ψύξη με θερμοκρασία ECONOMY (εξοικονόμηση)

ΑΛΛΑΓΗ ΤΡΟΠΟΥ ΛΕΙΤΟΥΡΓΙΑΣ

Αλλαγή θερμοκρασίας από COMFORT σε ECONOMY και αντίστροφα

Πιέστε μια φορά το πλήκτρο **Mode**, τα σχετικά σύμβολα και η θερμοκρασία που ρυθμίστηκε αναβοσβήνουν, πιέστε το πλήκτρο **OK** εντός 5 δευτερολέπτων για επιβεβαίωση.

Αλλαγή από ΚΑΝΟΝΙΚΗ ΛΕΙΤΟΥΡΓΙΑ ΣΕ OFF

Mode, η επιγραφή **OFF** και η θερμοκρασία αντί-παγετού που ρυθμίστηκε αναβοσβήνουν, πιέστε το πλήκτρο **OK** εντός 5 δευτερολέπτων για επιβεβαίωση.

Αλλαγή από ΧΕΙΜΩΝΑ σε ΚΑΛΟΚΑΙΡΙ και αντίστροφα

Πιέστε 3 φορές το πλήκτρο **Mode**, τα σχετικά σύμβολα και η θερμοκρασία που ρυθμίστηκε αναβοσβήνουν, πιέστε το πλήκτρο **OK** εντός 5 δευτερολέπτων για επιβεβαίωση.

Αλλαγή από OFF σε ΚΑΝΟΝΙΚΗ ΛΕΙΤΟΥΡΓΙΑ

Πιέστε μια φορά το πλήκτρο **Mode** για να επιστρέψετε στον προηγούμενο τρόπο λειτουργίας.

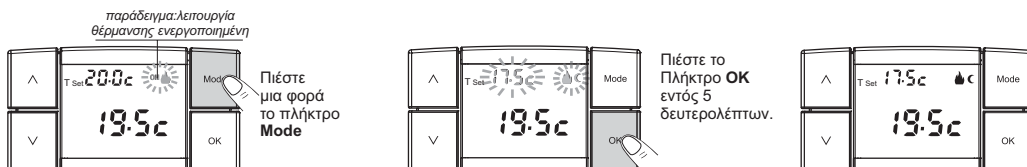

Στις παραπάνω φωτογραφίες, υποδεικνύεται το πέρασμα από τον τρόπο λειτουργίας **ΧΕΙΜΩΝΑΣ** με θερμοκρασία COMFORT στη σχετική θερμοκρασία **ECONOMY**

ΑΛΛΑΓΗ T Set ΘΕΡΜΟΚΡΑΣΙΑΣ

Από τον τρέχοντα τρόπο λειτουργίας είναι εφικτή η αλλαγή της θερμοκρασίας T Set ενεργώντας απευθείας στα πλήκτρα \wedge ή \vee , η νέα ρύθμιση αποθηκεύεται άμεσα.



Σημείωση: κάθε πάτημα των πλήκτρων \wedge ή \vee επιφέρει την αλλαγή της θερμοκρασίας κατά 0,1 βαθμούς. Κρατώντας πατημένο το πλήκτρο επιτυγχάνεται η γρήγορη αλλαγή των τιμών.

Η Πιέστε μία ή περισσότερες φορές το πλήκτρο **Mode** μέχρι να εμφανιστεί ο επιθυμητός τρόπος λειτουργίας.

εντός 5 δευτερολέπτων,

πιέστε το πλήκτρο \wedge για να αυξήσετε την τιμή T Set που ρυθμίστηκε ή το πλήκτρο \vee για να μειώσετε την αντίστοιχη τιμή.

Αφού περάσουν 5 δευτερόλεπτα από το τελευταίο πάτημα ενός πλήκτρου ο θερμοστάτης θα ξεκινήσει εκ νέου την προηγούμενη λειτουργία.

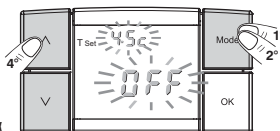

Ο θερμοστάτης επιτρέπει τη ρύθμιση του T Set από +5 °C μέχρι 37,7 °C (+41,0 °F ++99,9 °F) σε τμές θερμοκρασίας που ικανοποιούν τις παρακάτω συνθήκες:

Χειμώνας: ρύθμιση θερμοκρασίας "Comfort" μεγαλύτερη ή ίση με τη θερμοκρασία **economy** του χειμώνα
Καλοκαίρι: ρύθμιση της θερμοκρασίας "Comfort" μικρότερη ή ίση με τη θερμοκρασία "Economy" του καλοκαιριού.

Οι θερμοκρασίες T Set που ρυθμίστηκαν εργοστασιακά είναι οι ακόλουθες:

🔥	Τρόπος λειτουργίας χειμώνας (θέρμανση): θερμοκρασία Comfort 20,0 °C / 68,0 °F Η θέρμανση ενεργοποιείται με θερμοκρασία περιβάλλοντος χαμηλότερη των 20,0 °C / 68,0 °F
🔥	Χειμερινή νυχτερινή μείωση: "Μειωμένη" θερμοκρασία 17,5 °C / 63,5 °F Η θέρμανση ενεργοποιείται με θερμοκρασία περιβάλλοντος χαμηλότερη των 17,5 °C / 63,5 °F
❄️	Τρόπος λειτουργίας καλοκαίρι (ψύξη): θερμοκρασία "Comfort" 25,0 °C / 77,0 °F Κλιματισμός σε λειτουργία με θερμοκρασία περιβάλλοντος μεγαλύτερη των 25,0 °C / 77,0 °F
❄️	Καλοκαιρινή νυχτερινή θερμοκρασία economy: θερμοκρασία "Economy" 28,0 °C / 82,4 °F Κλιματισμός σε λειτουργία με θερμοκρασία περιβάλλοντος μεγαλύτερη των 28,0 °C / 82,4 °F
OFF	OFF θερμοστάτης απενεργοποιημένος θερμοκρασία αντί-παγετού 4,0 °C / 39,2 °F ρυθμιζόμενη ή εξαιρούμενη - Θέρμανση σε λειτουργία με θερμοκρασία περιβάλλοντος χαμηλότερη των 4,0 °C / 39,2 °F - Κλιματισμός απενεργοποιημένος

ΕΝΔΕΙΞΗ ΣΧΕΔΟΝ Ή ΠΛΗΡΩΣ ΑΠΟΦΟΡΤΙΣΜΕΝΩΝ ΜΠΑΤΑΡΙΩΝ (μόνο στο μοντέλο 3V dc)

Το σύμβολο  που αναβοσβήνει υποδεικνύει ότι οι μπαταρίες έχουν σχεδόν αποφορτιστεί, από την παρούσα χρονική στιγμή διαθέτετε περίπου 30 ημέρες περιθώριο για να τις αντικαταστήσετε.

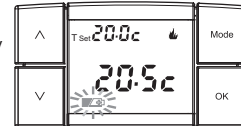

Εφόσον δεν πραγματοποιήσετε την αντικατάσταση των σχεδόν αποφορτισμένων μπαταριών στους χρόνους που υποδεικνύονται, η οθόνη θα σβήσει και θα εμφανιστεί το σύμβολο  σταθερά αναμμένο.

Οποιαδήποτε εργασία ρύθμισης της θερμοκρασίας θα διακοπεί και το σύνολο των ρυθμίσεων θα αποθηκευτεί και θα διατηρηθεί μέχρι την τοποθέτηση των νέων μπαταριών.

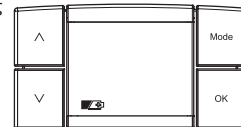

ΔΙΑΚΟΠΗ ΤΡΟΦΟΔΟΣΙΑΣ ΡΕΥΜΑΤΟΣ (μόνο για το μοντέλο 230V ac)

Σε περίπτωση διακοπής του ρεύματος η οθόνη του θερμοστάτη θα απενεργοποιηθεί πλήρως απενεργοποιώντας τη ρύθμιση της θερμοκρασίας και αποθηκεύοντας όλες τις ρυθμίσεις που πραγματοποιήθηκαν στη μνήμη, με την επιστροφή της τροφοδοσίας του ρεύματος η οθόνη ενεργοποιείται και η συσκευή επιστρέφει σε κανονική κατάσταση λειτουργίας.

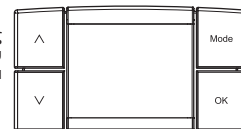

ΠΡΟΣΒΑΣΗ ΣΤΙΣ ΡΥΘΜΙΣΕΙΣ

Η πρόσβαση στις ρυθμίσεις πρέπει να γίνεται κατά προτίμηση από τον **υπεύθυνο εγκατάστασης** ή από **εξειδικευμένους χρήστες** διότι η μετατροπή ορισμένων ρυθμίσεων θα μπορούσε να προκαλέσει προβλήματα στη σωστή λειτουργία της εγκατάστασης.

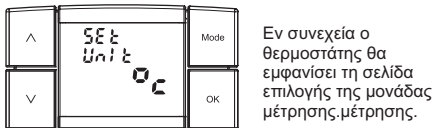
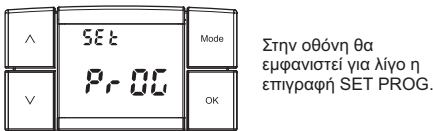

Μέσα στο μενού ρύθμισης, για να περάσετε από τη μια λειτουργία στην άλλη, πιέστε το πλήκτρο **Mode**, οι εν λόγω λειτουργίες είναι οι εξής:

- Ρύθμιση της κλίμακας των θερμοκρασιών (°C ή °F)
- Διόρθωση της μετρούμενης θερμοκρασίας περιβάλλοντος (OFFSET)
- Μπλοκάρισμα ρύθμισης θερμοκρασίας
- Επιλογή του τρόπου ρύθμισης της θερμοκρασίας: (ΣΥΜΒΑΤΙΚΟ ON/OFF ή ΧΡΟΝΙΚΟ)
- Αλλαγή διαφορικού θερμοκρασίας (Συμβατικό on/off)
- Αλλαγή χρόνου κύκλου (Χρονικό)
- Διακοπή ή ρύθμιση της θερμοκρασίας αντί-παγετού



ΣΗΜΑΝΤΙΚΟ: για να εξέλθετε από το μενού ρύθμισης και να απομνημονεύσετε όλες τις ρυθμίσεις είναι απαραίτητο να πιέσετε για 4 δευτερόλεπτα το πλήκτρο OK, σε αντίθετη περίπτωση, αφού πρώτα περάσουν 60 δευτερόλεπτα (από το τελευταίο πάτημα ενός πλήκτρου) ο θερμοστάτης θα επιστρέψει σε κατάσταση κανονικής λειτουργίας και οι ρυθμίσεις θα χαθούν.

ΡΥΘΜΙΣΗ ΤΗΣ ΚΛΙΜΑΚΑΣ ΘΕΡΜΟΚΡΑΣΙΩΝ

Ο θερμοστάτης έχει ρυθμιστεί εργοστασιακά για την εμφάνιση της θερμοκρασίας σε βαθμούς Κελσίου, εφόσον επιθυμείτε να περάσετε σε βαθμούς Φαρενάιτ ή αντίστροφα ακολουθήστε την παρακάτω διαδικασία:

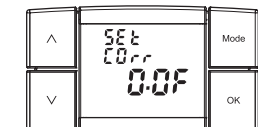
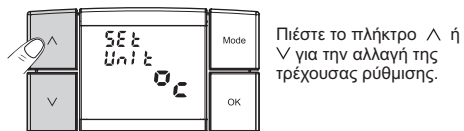

ΔΙΟΡΘΩΣΗ ΑΝΑΓΝΩΣΗΣ ΘΕΡΜΟΚΡΑΣΙΑΣ ΠΕΡΙΒΑΛΛΟΝΤΟΣ

Εφόσον για οποιοδήποτε λόγο ο θερμοστάτης πρέπει να εγκατασταθεί σε θέση στην οποία η θερμοκρασία μπορεί να επηρεάζεται (π.χ. πάνω σε περιμετρικό τοίχο που κατά τη διάρκεια του χειμώνα είναι κατά μέσο όρο περισσότερο κρύο σε σχέση με την υπόλοιπη κατοικία) μπορείτε να ρυθμίσετε ένα Offset (διορθωτική τιμή) της θερμοκρασίας που υπολογίζεται, η διόρθωση κυμαίνεται από -2 °C μέχρι +2 °C από -3,6 μέχρι +3,6 °F.



Σημείωση: μετά την επιστροφή σε κανονική λειτουργία θερμοστάτη, η διόρθωση της θερμοκρασίας του περιβάλλοντος που πραγματοποιήθηκε, θα θεθεί σε ισχύ μετά από μερικά δευτερόλεπτα.

ΦΡΑΓΗ ΜΕΓΙΣΤΗΣ ΘΕΡΜΟΚΡΑΣΙΑΣ (χειμώνας) ΚΑΙ ΕΛΑΧΙΣΤΗΣ ΘΕΡΜΟΚΡΑΣΙΑΣ (καλοκαίρι)

ε συγκεκριμένες περιπτώσεις εγκατάστασης του θερμοστάτη, παραδείγματος χάριν σε δημόσια κτήρια, ξενοδοχεία κτλ., θα ήταν χρήσιμος ο περιορισμός της θερμοκρασίας ρύθμισης ώστε να αποφευχθούν λανθασμένες ρυθμίσεις από μη εξουσιοδοτημένο προσωπικό.

Μπορείτε επομένως να περιορίσετε τις τιμές του Set μέγιστης θερμοκρασίας εφόσον ο θερμοστάτης βρίσκεται σε **Χειμερινό** τρόπο λειτουργίας (θέρμανση), ή να περιορίσετε τις τιμές της ελάχιστης θερμοκρασίας εφόσον ο θερμοστάτης βρίσκεται σε **Θερινό** τρόπο λειτουργίας (ψύξη).

Όσον αφορά τη βασική ρύθμιση δεν μπορεί να ρυθμιστεί κανενός είδους περιορισμός.

Παράδειγμα: περιορισμός της μέγιστης θερμοκρασίας Comfort για τον τρόπο χειμερινής λειτουργίας (θέρμανση)

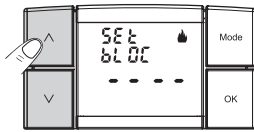

Μέσω των πλήκτρων \wedge ή \vee ρυθμίστε την τιμή μπλοκαρίσματος της ελάχιστης θερμοκρασίας.

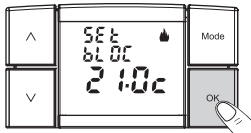

Πιέστε το πλήκτρο OK για να περάσετε στη ρύθμιση του μπλοκαρίσματος σε ό,τι αφορά την **Ψύξη** ή κρατήστε το πατημένο για τουλάχιστον 4 δευτερόλεπτα για να πραγματοποιήσετε την αποθήκευση της νέας ρύθμισης και βγείτε από το μενού προγραμματισμού.

Παράδειγμα: περιορισμός ελάχιστης θερμοκρασίας Comfort για τον τρόπο Θερινής λειτουργίας (ψύξη)

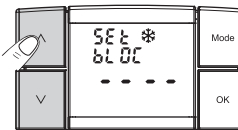

Από τα πλήκτρα \wedge ή \vee ρυθμίστε την τιμή ορισμού της ελάχιστης θερμοκρασίας.

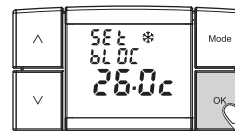

Πιέστε το πλήκτρο OK για να περάσετε στην επόμενη ρύθμιση ή κρατήστε το πατημένο για τουλάχιστον 4 δευτερόλεπτα για την αποθήκευση της νέας ρύθμισης και βγείτε από το μενού προγραμματισμού.

ΤΡΟΠΟΣ ΕΛΕΓΧΟΥ ΤΗΣ ΘΕΡΜΟΚΡΑΣΙΑΣ

Ο θερμοστάτης λειτουργεί (εργοστασιακή ρύθμιση) με τρόπο **ΔΙΑΦΟΡΙΚΟ** ON/OFF με προκαθορισμένη τιμή θερμικής υστέρησης στους 0,5 °C (δυνατότητα ρύθμισης από 0,2 °C μέχρι 1,2 °C).

Η τιμή της υστέρησης πρέπει να ρυθμιστεί με βάση τη θερμική αδράνεια της εγκατάστασης. Υψηλό διαφορικό συστήνεται για εγκαταστάσεις με καλοριφέρ (π.χ. χυτοσίδηρου) και μικρό διαφορικό για εγκαταστάσεις με Fan coil.

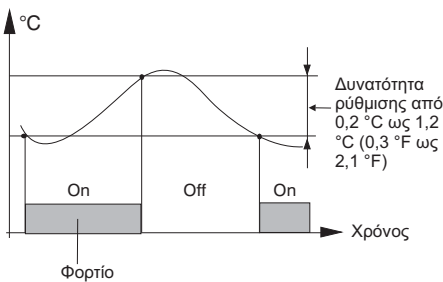

Σε αντίθεση με το συμβατικό τρόπο (διαφορικό) η θερμοκρασία μπορεί να ρυθμιστεί με **ΑΝΑΛΟΓΙΚΟ** τρόπο (PROP). Το εν λόγω σύστημα επιτρέπει τη διατήρηση με πιο σταθερό τρόπο της επιθυμητής θερμοκρασίας, αυξάνοντας έτσι την αίσθηση άνεσης - comfort του χρήστη και εξοικονομώντας παράλληλα ενέργεια.

Παράδειγμα ρύθμισης:
set = 20 °C - Κύκλος = 10 λεπτά/min

t = 20,5 °C	Χρήση πάντα απενεργοποιημένη
t = 20,4 °C	Χρήση 1 min ON - 9 min OFF
t = 20,3 °C	Χρήση 2 min ON - 8 min OFF
t = 20,2 °C	Χρήση 3 min ON - 7 min OFF
t = 20,1 °C	Χρήση 4 min ON - 6 min OFF
t = 20,0 °C	Χρήση 5 min ON - 5 min OFF
t = 19,9 °C	Χρήση 6 min ON - 4 min OFF
t = 19,8 °C	Χρήση 7 min ON - 3 min OFF
t = 19,7 °C	Χρήση 8 min ON - 2 min OFF
t = 19,6 °C	Χρήση 9 min ON - 1 min OFF
t = 19,5 °C	Χρήση πάντα ενεργοποιημένη

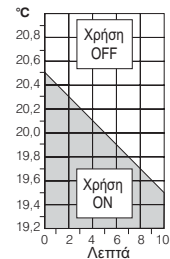

Ενδείκνυται ένας μεγάλος διάρκειας κύκλος στην περίπτωση εγκαταστάσεων με υψηλή θερμική αδράνεια (καλοριφέρ από χυτοσίδηρο, ενδοδαπέδια θέρμανση) ενώ αντίθετα ένας κύκλος μικρής διάρκειας για εγκαταστάσεις με χαμηλή θερμική αδράνεια (fan-coil).

ΕΠΙΛΟΓΗ ΤΟΥ ΤΡΟΠΟΥ ΡΥΘΜΙΣΗΣ ΤΗΣ ΘΕΡΜΟΚΡΑΣΙΑΣ (ΔΙΑΦΟΡΙΚΟ ON/OFF Ή ΑΝΑΛΟΓΙΚΟ)

Η παρούσα διαδικασία επιτρέπει την επιλογή ρύθμισης της θερμοκρασίας μεταξύ **ON:OFF** λειτουργίας (εργοστασιακή ρύθμιση) και **ΑΝΑΛΟΓΙΚΗΣ PROP.**

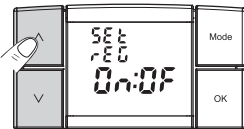

Από τα πλήκτρα \wedge ή \vee ρυθμίστε τον τρόπο ρύθμισης της επιθυμητής θερμοκρασίας.

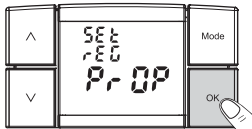

Πιέστε το πλήκτρο **OK** για να περάσετε στην επόμενη ρύθμιση ή κρατήστε το πατημένο για τουλάχιστον 4 δευτερόλεπτα για την αποθήκευση της νέας ρύθμισης και βγείτε από το μενού προγραμματισμού.

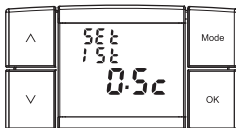

ΡΥΘΜΙΣΗ ΔΙΑΦΟΡΙΚΟΥ

Η τιμή διαφορικού για το **ON:OFF** πρέπει να ρυθμιστεί με βάση τη θερμική αδράνεια της εγκατάστασης, ενδείκνυται υψηλή τιμή διαφορικού για εγκαταστάσεις με καλοριφέρ (π.χ. από χυτοσίδηρο) ενώ αντίθετα χαμηλή τιμή για εγκαταστάσεις με fan coil. Η τιμή μπορεί να ρυθμιστεί από 0,2 °C ως 1,2 °C (0,3 °F ως 2,1 °F). Η εργοστασιακή ρύθμιση είναι 0,5 °C (0,9 °F).

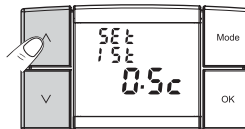

Από τα πλήκτρα \wedge ή \vee ρυθμίστε την τιμή του διαφορικού

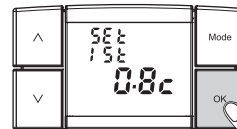

Πιέστε το πλήκτρο **OK** για να περάσετε στην επόμενη ρύθμιση ή κρατήστε το πατημένο για τουλάχιστον 4 δευτερόλεπτα για την αποθήκευση της νέας ρύθμισης και βγείτε από το μενού προγραμματισμού.

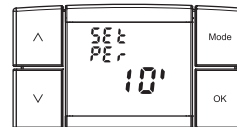

ΔΙΑΡΚΕΙΑ ΑΝΑΛΟΓΙΚΟΥ ΚΥΚΛΟΥ

Η διάρκεια του κύκλου ελέγχου στην περίπτωση λειτουργίας με **ΑΝΑΛΟΓΙΚΟ ΤΡΟΠΟ (PROP)** μπορεί να ρυθμιστεί από 7 μέχρι 20 λεπτά. Ενδείκνυται μακράς διάρκειας κύκλος στην περίπτωση εγκαταστάσεων με υψηλή θερμική αδράνεια (καλοριφέρ από χυτοσίδηρο, ενδοδαπέδια θέρμανση) ενώ αντίθετα ένας κύκλος μικρής διάρκειας για εγκαταστάσεις με χαμηλή θερμική αδράνεια (fan-coil). Η εργοστασιακή ρύθμιση είναι 10 λεπτά.

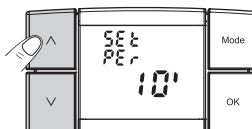

Από τα πλήκτρα \wedge ή \vee ρυθμίστε τη διάρκεια του αναλογικού κύκλου ελέγχου.

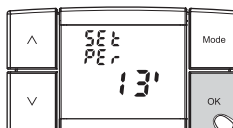

Πιέστε το πλήκτρο **OK** για να περάσετε στην επόμενη ρύθμιση ή κρατήστε το πατημένο για τουλάχιστον 4 δευτερόλεπτα για την αποθήκευση της νέας ρύθμισης και βγείτε από το μενού προγραμματισμού.

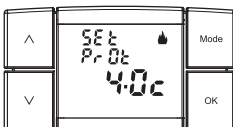

ΡΥΘΜΙΣΗ Ή ΑΠΕΝΕΡΓΟΠΟΙΗΣΗ ΑΝΤΙ-ΠΑΓΕΤΙΚΗΣ ΠΡΟΣΤΑΣΙΑΣ

Όταν ο θερμοστάτης είναι στο **OFF**, είναι εργοστασιακά προγραμματισμένος για την προστασία της εγκατάστασης σε περίπτωση παγετού όταν η θερμοκρασία πέσει κάτω από τους +4,0 °C (+39,2 °F). Η εν λόγω λειτουργία μπορεί να ρυθμιστεί από +4,0 °C ως +12,0 °C (+39,2 °F - +53,6 °F). Είναι εφικτή, αν και δεν ενδείκνυται, η απενεργοποίηση της παρούσας λειτουργίας. Σε αυτήν την περίπτωση η εγκατάσταση ενδέχεται να υποστεί ζημιές εξαιτίας του παγετού.

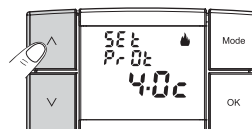

Από τα πλήκτρα \wedge ή \vee ρυθμίστε την τιμή της επιθυμητής θερμοκρασίας αντι-παγετού.

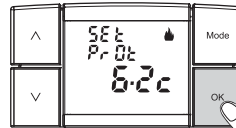

Πιέστε το πλήκτρο **OK** για να περάσετε στην επόμενη ρύθμιση ή κρατήστε το πατημένο για τουλάχιστον 4 δευτερόλεπτα για την αποθήκευση της νέας ρύθμισης και βγείτε από το μενού προγραμματισμού.

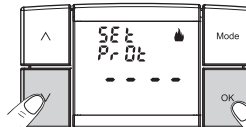

Εφόσον επιθυμείτε να απενεργοποιήσετε την προστασία αντι-παγετού, πιέστε το πλήκτρο \vee μέχρι να εμφανιστεί στην οθόνη - - - και επιβεβαιώστε με το πλήκτρο **OK** όπως αναφέρεται προηγουμένως.

ΕΠΑΝΑΦΟΡΑ ΡΥΘΜΙΣΕΩΝ (RESET)

Η λειτουργία επαναφοράς Reset συνιστάται στον **τεχνικό εγκατάστασης** ή στους **εξειδικευμένους χρήστες** διότι η λειτουργία αυτή οδηγεί στην απώλεια όλων των ρυθμίσεων που πραγματοποιήθηκαν προηγουμένως αναλόγως του είδους της εγκατάστασης. Μετά την ολοκλήρωση της λειτουργίας Reset ο θερμοστάτης θα επαναφέρει όλες τις εργοστασιακές ρυθμίσεις.

Πιέστε ταυτόχρονα τα πλήκτρα του θερμοστάτη και κρατήστε τα πατημένα για περίπου 4 δευτερόλεπτα.

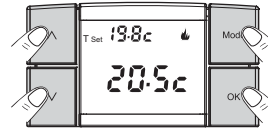

Όλα τα τμήματα της οθόνης θα ενεργοποιηθούν για λίγο.

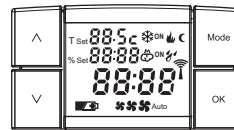

Ο θερμοστάτης θα επανέλθει σε λειτουργία Θέρμανσης (χειμώνας), επαναφέροντας τις εργοστασιακές ρυθμίσεις.

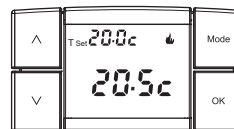

ΠΙΘΑΝΑ ΠΡΟΒΛΗΜΑΤΑ ΚΑΙ ΛΥΣΕΙΣ

ΠΡΟΒΛΗΜΑ	ΑΙΤΙΑ	ΛΥΣΗ
Η οθόνη του θερμοστάτη είναι σβηστή <i>Μοντέλο 3Vdc</i>	Οι μπαταρίες δεν έχουν τοποθετηθεί Λανθασμένη πολικότητα μπαταριών Αποφορισμένες μπαταρίες	Βεβαιωθείτε ότι οι μπαταρίες έχουν τοποθετηθεί σωστά/εγκατασταθεί σωστά Βεβαιωθείτε για τη σωστή πολικότητα των μπαταριών
Η οθόνη του θερμοστάτη είναι σβηστή <i>Μοντέλο 230V ac</i>	Διακοπή ρεύματος	Βεβαιωθείτε ότι ο διακόπτης ή το διαφορικό προστασίας δεν βρίσκονται σε θέση OFF
Στην οθόνη εμφανίζεται το σύμβολο και αναβοσβήνει	Οι μπαταρίες έχουν σχεδόν αποφορτιστεί	Αντικαταστήστε τις μπαταρίες εντός 30 ημερών
Στην οθόνη εμφανίζεται μόνο το σύμβολο σταθερό	Οι μπαταρίες έχουν αποφορτιστεί	Αντικαταστήστε τις μπαταρίες
Ο θερμοστάτης λειτουργεί αλλά η εγκατάσταση δεν ενεργοποιείται	Η εγκατάσταση δεν τροφοδοτείται με ρεύμα Ο θερμοστάτης δεν είναι σωστά συνδεδεμένος	Βεβαιωθείτε ότι ο διακόπτης ή το διαφορικό προστασίας δεν βρίσκονται σε θέση OFF Επικοινωνήστε με τον τεχνικό εγκατάστασης
Η θερμοκρασία κυμαίνεται μεταξύ πολύ ζεστού και πολύ κρύου	Ο θερμοστάτης δεν έχει ρυθμιστεί σωστά για το είδος της εγκατάστασης	Επικοινωνήστε με τον τεχνικό εγκατάστασης

EL

ΑΠΟΡΡΙΨΗ ΠΑΛΑΙΩΝ ΗΛΕΚΤΡΙΚΩΝ ΚΑΙ ΗΛΕΚΤΡΟΝΙΚΩΝ ΣΥΣΚΕΥΩΝ (ευρωπαϊκή οδηγία 2002/96/CE)

Το σύμβολο που βρίσκεται επάνω στο προϊόν ή επάνω στη συσκευασία υποδεικνύει ότι δε πρόκειται για κοινό οικιακό απόρριμμα. Επομένως πρέπει να μεταφερθεί σε ειδικό σημείο απόρριψης ηλεκτρικών και ηλεκτρονικών συσκευών, όπως παραδείγματος χάριν:

- τα σημεία πώλησης, σε περίπτωση αγοράς νέας συσκευής, παρόμοιας με εκείνης προς διάθεση
- τα τοπικά σημεία συλλογής (κέντρα συλλογής απορριμμάτων, τοπικά κέντρα ανακύκλωσης, κτλ).

Με αυτόν τον τρόπο, βοηθάτε στην πρόληψη αρνητικών επιπτώσεων στο περιβάλλον και στη δημόσια υγεία, εξαιτίας της ακατάλληλης απόρριψης της παρούσας συσκευής.

Η ανακύκλωση των υλικών βοηθάει στη διατήρηση των φυσικών πόρων. Για περαιτέρω πληροφορίες σχετικά με την ανακύκλωση της παρούσας συσκευής, σας παρακαλούμε να επικοινωνήσετε με το τοπικό γραφείο, την υπηρεσία απόρριψης οικιακών απορριμμάτων ή με το κατάστημα από το οποίο αγοράσατε το προϊόν.

Προσοχή: σε ορισμένες χώρες της Ευρωπαϊκής Ένωσης το προϊόν δεν εμπίπτει στα πλαίσια εφαρμογής της εθνικής νομοθεσίας μεταφοράς της ευρωπαϊκής οδηγίας 2002/96/CE, και επομένως δεν είναι υποχρεωτική η διαφοροποιημένη αποκομιδή μετά το τέλος της ζωής του.



