

CLIO RF01 Ασύρματος Θερμοστάτης Θέρμανσης / Ψύξης / Off 230Vac

A. : Εγκατάσταση, Τοποθέτηση,

ΠΡΟΣΟΧΗ:

1. Ο Θερμοστάτης CLIO RH01 πρέπει να είναι απενεργοποιημένος πριν την εγκατάσταση και την συντήρηση, από κάθε ηλεκτρική πηγή.
2. Η εγκατάσταση της συσκευής πρέπει να γίνεται από εξειδικευμένο προσωπικό.

1 Τοποθεσία Εγκατάστασης

Ο Θερμοστάτης θα πρέπει να τοποθετηθεί εσωτερικά σε τοίχο 1,5 m πάνω από το δάπεδο σε θέση όπου να λαμβάνει άμεσα τις μεταβολές της θερμοκρασίας του δωματίου ελεύθερα από τον κυκλοφορούντα αέρα. Αποφύγετε την άμεση έκθεσή του στο φως του ήλιου, και σε υγρές περιοχές. Μην τοποθετείτε τη μονάδα σε μια θέση όπου η κυκλοφορία του αέρα είναι χαμηλή, ή όταν έχει μεγάλες αλλαγές θερμοκρασίας (π.χ. κοντά σε πόρτα). Μην τοποθετείτε το θερμοστάτη κοντά σε πηγές παραγωγής θερμότητας (π.χ. καλοριφέρ, αεραγωγούς, τηλεόραση ή φώτα). Μην εκθέτετε τη συσκευή σε υγρασία ή υγρές περιοχές.

2 Έναρξη

Τραβήξτε έξω το συρτάρι της μπαταρίας και πιέστε στα σημεία που φαίνονται παρακάτω, προκειμένου να αποσπασθεί το μπροστινό κέλυφος από τη βάση του.

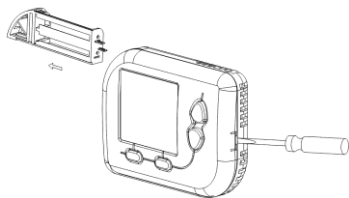

3. Τοποθέτηση

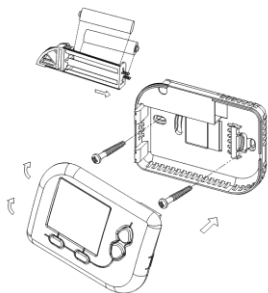

1. Βεβαιωθείτε ότι η επιφάνεια είναι επίπεδη.
2. Τοποθετήστε τα 2 ούπια στις τρύπες του τοίχου.
3. Στερεώστε το θερμοστάτη με 2 μακριές βίδες μέσα από τις 2 τρύπες στήριξης.
4. Ρυθμίστε την διεύθυνση RF εάν είναι απαραίτητο. (βλέπε 6. RF ρύθμιση)
5. Συναρμολογήστε το άνω μέρος του περιβλήματος στο κάτω μέρος του περιβλήματος

4. Τοποθέτηση μπαταριών

Τραβήξτε έξω το συρτάρι των μπαταριών και τοποθετήστε δύο καινούργιες αλκαλικές μπαταρίες AAA ανάλογα με την πολικότητα που σημειώνεται στο εσωτερικό. Στη συνέχεια στρώστε το συρτάρι πίσω στη θέση του. Μην αναμειγνύετε μπαταρίες διαφορετικού τύπου και διαφορετικής μάρκας. Μην χρησιμοποιείτε παλιές και νέες μπαταρίες ταυτόχρονα.

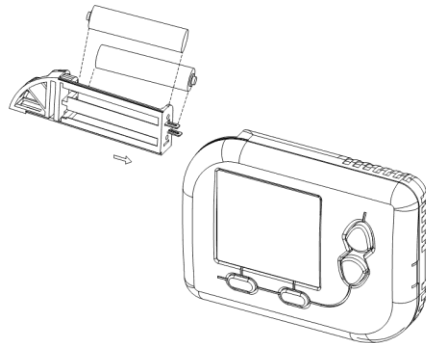

5. Τοποθέτηση Δέκτη

Ανοιγμα

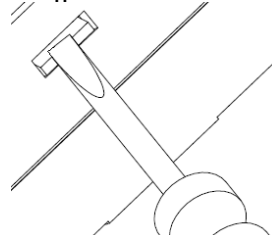

Χρησιμοποιήστε ένα καταβίδι για να πατήσετε στην εσοχή και να αποσπάσετε το μπροστινό κέλυφος.

Προσοχή: Κλείστε το ρεύμα και τις ηλεκτρικές συσκευές πριν την καλωδίωση

Καλωδίωση:

- Συνδέστε το "L" και "N" σε 230Vac.
- Συνδέστε "1" και "2" για θέρμανση / ψύξη και ηλεκτρική ενέργεια θέρμανσης / ψύξης (24-230Vac).
- Στρώστε όλα τα καλώδια πίσω στον τοίχο πριν από την τοποθέτηση του εμπρός μέρους προς αποφυγή παγίδευσής τους. Μην χρησιμοποιείτε για αυτό μεταλλικό εργαλείο. Προτείνεται η προσθήκη ασφάλειας ή προστατευτικής διάταξης στο ρευματοφόρο κύκλωμα.

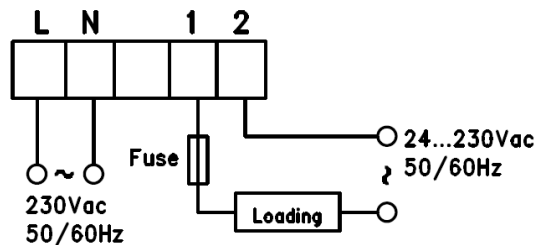

Βάση

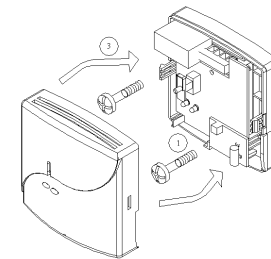

- Στερεώστε τη βάση στον τοίχο με 2 μακριές βίδες
- Ρυθμίστε την διεύθυνση RF εάν είναι απαραίτητο. (βλέπε 6. RF ρύθμιση)
- Πιέστε το πάνω μέρος κατευθείαν πάνω στη βάση μέχρι να ασφαλίσει στη θέση του.

6. RF Ρύθμιση Διεύθυνσης RF

Ρυθμίστε τη διεύθυνση RF του πομπου και του δέκτη που θέλετε να χρησιμοποιήσετε. Η διεύθυνση RF τόσο του πομπου όσο και του δέκτη θα πρέπει να είναι η ίδια, έτσι ώστε ο δέκτης να λαμβάνει το σήμα και να λειτουργήσει. Σε αντίθετη περίπτωση ο δέκτης δεν λαμβάνει το σήμα από τον πομπό. Αν δεν λειτουργήσει, αλλάξτε τη διεύθυνση RF και στις δύο συσκευές.

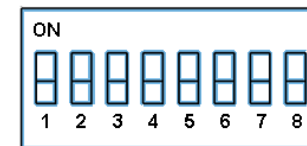

1 Άνω θέση : 1

0 Κάτω θέση : 0

B. Λειτουργία :

1. Όταν η συσκευή είναι ενεργοποιημένη, όλα τα τμήματα LCD είναι αναμμένα στην κανονική λειτουργία ενδείξεων, όπως στην παρακάτω εικόνα.
2. Ανιχνεύεται η θερμοκρασία του δωματίου και εμφανίζονται οι ενδείξεις μέσα σε λίγα δευτερόλεπτα.

Θερμοκρασία
ρύθμισης

Θερμοκρασία
Δωματίου

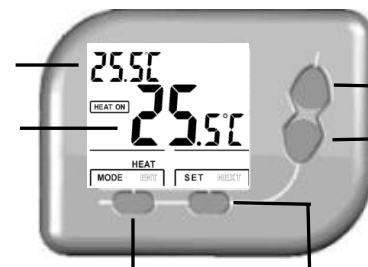

<Πάνω
Πλήκτρο
<Κάτω
Πλήκτρο

<Λειτουργία/<Είσοδος> Επιλογή / <Επόμενο

3. Πατήστε <MODE> για να επιλέξετε την Θέρμανση/Απενεργοποίηση ή Ψύξη/ Απενεργοποίηση.
4. Πατήστε το πλήκτρο <Set> για εσωτερική ρύθμιση.
5. Πατήστε <Πάνω> ή <Κάτω> για να ρυθμίσετε τη θερμοκρασία.
6. Σε λειτουργία θέρμανσης, όταν η θερμοκρασία είναι κάτω από 5° C / 40F, ενεργοποιείται και εμφανίζεται η λειτουργία απόψυξης **[DEFROST]** ανεξάρτητα από τη θερμοκρασία ρύθμισης.
7. Κάτω από 0° C / 32 ° F, θα εμφανιστεί. LO. Η Έξοδος θα ενεργοποιηθεί στη λειτουργία Θέρμανσης.
8. Πάνω από 40 ° C / 99 ° F, HI θα εμφανιστεί HI . Η Έξοδος θα ενεργοποιηθεί σε λειτουργία ψύξης.

Επιλογή Θερμοκρασίας :

1. Πατήστε τα πλήκτρα λειτουργίας <Πάνω> ή <Κάτω> και η θερμοκρασία στην οθόνη θα αρχίσει να αναβοσβήνει.
2. Πατήστε <Πάνω> ή <Κάτω> για να ρυθμίσετε τη θερμοκρασία
3. Η θερμοκρασία στην θέρμανση μπορεί να ρυθμιστεί μόνο στην επιλογή λειτουργίας θέρμανσης.
4. Η ρύθμιση θερμοκρασίας στην ψύξη ρυθμίζεται μόνο στην επιλογή λειτουργίας ψύξης.
5. Εάν δεν πατηθεί κανένα πλήκτρο για 10 δευτερόλεπτα, η ρύθμιση θερμοκρασίας θέρμανσης/ψύξης επιβεβαιώνεται και η LCD οθόνη επιστρέφει στις κανονικές ενδείξεις.

Γ. Εσωτερική ρύθμιση .

Η Εσωτερική Ρύθμιση περιέχει Επιλογή Ρύθμισης Λειτουργία και Βαθμονόμηση Θερμοκρασίας.

Λειτουργία Ρύθμισης Επιλογές

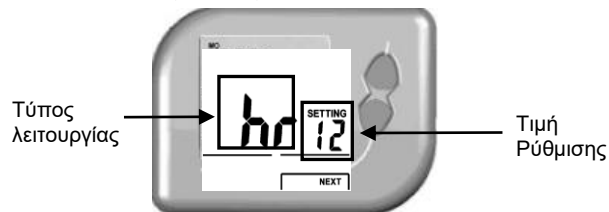

1. Πατήστε το πλήκτρο <SET> για να εισέλθετε στη λειτουργία της εσωτερικής ρύθμισης.
2. Τα γράμματα αριστερά αντιπροσωπεύουν τον τύπο λειτουργίας. Τα γράμματα δεξιά αντιπροσωπεύουν την τιμή ρύθμισης.
3. Πατήστε <Επάνω> / <Κάτω> για να ρυθμίσετε την τιμή ρύθμισης.
4. Πατήστε το πλήκτρο <Next> για να επιβεβαιώσετε και να μεταβείτε στο επόμενο βήμα ή <ENT> για επιβεβαίωση και επιστροφή στην οθόνη κανονικής λειτουργίας.

Πίνακας λειτουργίας και επιλογών ρύθμισης

Είδος Λειτουργίας		Τιμή Ρύθμισης	
Περιγραφή	LCD Οθόνη		
Θέρμανση/ Ψύξη	SY	HE	Θέρμανση (προεπιλογή)
		CL	Ψύξη
Ένδειξη θερμοκρασίας	dE	°C	Κελσίου (προεπιλογή)
		°F	Fahrenheit
Διαφορικό Θερμοστάτη	SP	05	+/- 0.5°C (προεπιλογή)
		10	+/- 1°C / +/- 1°F
		20	+/- 2°F
Ελάχιστη καθυστέρηση απενεργοποίη σης (Πηγής Θέρμανσης)	dL	S	10 δευτερόλεπτα (προεπιλογή)
		L	4 λεπτά

Διαφορικό Θερμοστάτη:

Επιλέξτε την απόκλιση της θερμοκρασίας του δωματίου από τη θερμοκρασία επιλογής.

Η μικρότερη τιμή επιλέγεται για μεγαλύτερη άνεση.

Η μεγαλύτερη τιμή επιλέγεται για λιγότερο on / off, εξοικονόμηση ενέργειας και μεγαλύτερο χρόνο ζωής.

Ελάχιστη καθυστέρηση απενεργοποίησης θέρμανσης

Η επιλογή εξαρτάται από τον τύπο θέρμανσης.

Επιλέξτε "L" για τη θέρμανση μέσω συμπιεστή, όπου απαιτούνται για την προστασία του 4 λεπτά καθυστέρησης από την απενεργοποίηση στην ενεργοποίηση.

Επιλέξτε "S" για πηγή θέρμανσης χωρίς συμπιεστή.

Βαθμονόμηση θερμοκρασίας (Καλιμπράρισμα):

Η βαθμονόμηση δεν είναι αναγκαία.

Η βαθμονόμηση του θερμοστάτη πραγματοποιείται μόνο αν παρουσιαστεί απόκλιση.

1. Στην κανονική λειτουργία της οθόνης, κρατήστε πατημένα τα <Επάνω> και <Κάτω> πλήκτρα μέχρι να παρουσιαστεί στην οθόνη η τρέχουσα θερμοκρασία η οποία θα αρχίσει να αναβοσβήνει,
2. Πατήστε <Επάνω> / <Κάτω> για να ρυθμίσετε τη θερμοκρασία. Το μέγιστο εύρος για να ρυθμιστεί είναι +/- 3,0 ° C ή +/- 6 ° F, 0,5 ° C / 1 ° F
3. Πατήστε <ENT> για να επιβεβαιώσετε τη ρύθμιση και να επιστρέψετε και πάλι στην οθόνη της κανονικής λειτουργίας.

Δ. Οδηγίες αντικατάστασης μπαταριών:

- Όταν εμφανιστεί στην οθόνη η ένδειξη **LOW BATT**

αντικαταστήστε έγκαιρα τις μπαταρίες με 2 νέες αλκαλικές τύπου AAA

- Οι μπαταρίες πρέπει να τοποθετηθούν με τη σωστή πολικότητα.

- Μη χρησιμοποιείτε παλιές και νέες μπαταρίες ταυτόχρονα.

Ε. Προδιαγραφές:

1. Τάση μπαταρίας : 3 V DC (2 x AAA alkaline batteries)
2. Θερμοκρασία λειτουργίας 0 – 50 °C / 32 – 122 °F
3. Θερμοκρασία αποθήκευσης -5 – 50 °C / 23 – 122 °F
4. Έλεγχος θερμοκρασίας 5°C~35°C / 40°F ~ 95°F
5. Θερμοκρασία 0-40 ° C / 32 - 99 ° F
6. Ακρίβεια: +/-0.5°C / +/-1°F
7. Ανάλυση +/-0.5°C / +/-1°F
8. Τάση Τροφοδοσίας Θερμοστάτη 3 V DC (2 x AAA αλκαλικές μπαταρίες)
9. Διάρκεια ζωής μπαταριών 1 έτος
10. Τάση Τροφοδοσίας δέκτη 230Vac +10/-15%, 50/60Hz
11. Ονομαστική ισχύς εξόδου Δέκτη 24~230 Vac 16(3)A (Max.)
12. Αισθητήριο στοιχείο NTC thermistor
13. Ταξινόμηση ελέγχου Class II
14. Αντικείμενο ελέγχου Αποσύνδεση από την λειτουργία
15. Ηλεκτρονικός έλεγχος Type 2.B
16. Συχνότητα 868Mhz

Κωδικός Προϊόντος: 124.2.RF01