

# BORMANN<sup>®</sup> PRO

Built to last.



## BBP3500

027614

EN FR  
IT EL  
BG SL  
HU RO  
HR

v2.2



WWW.NIKOLAOUTOOLS.GR



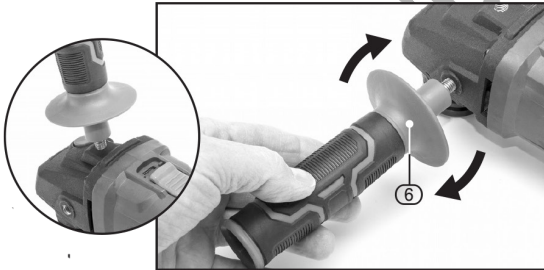
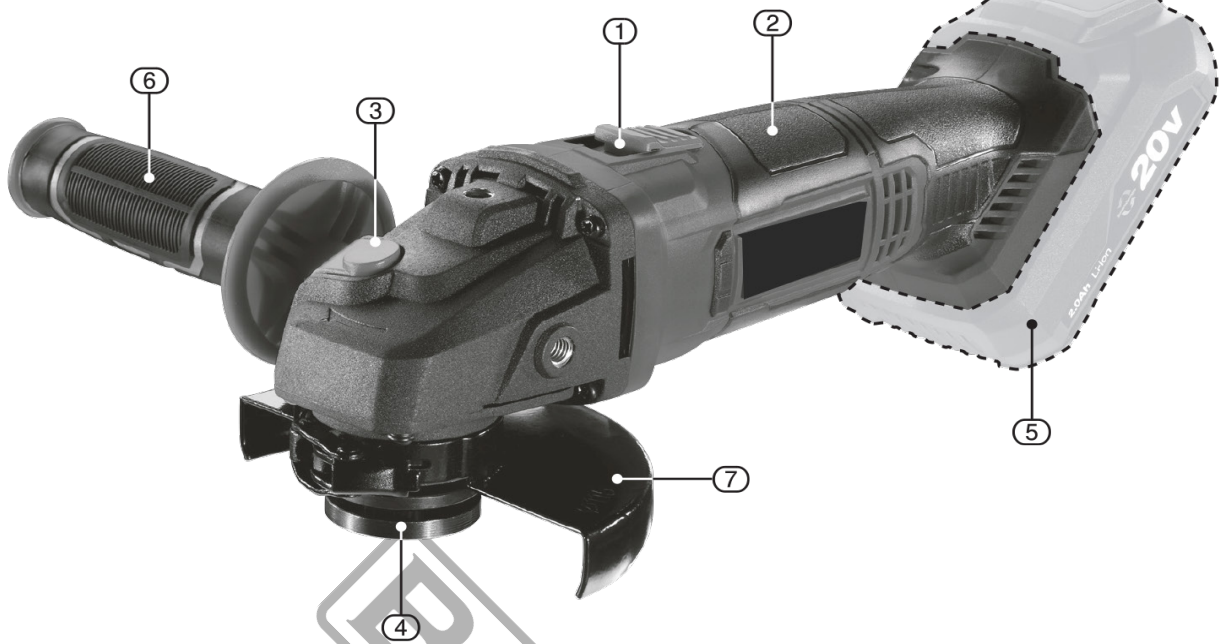

FIG.4

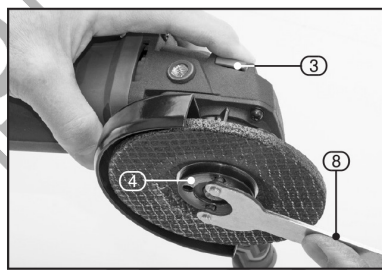

FIG.8

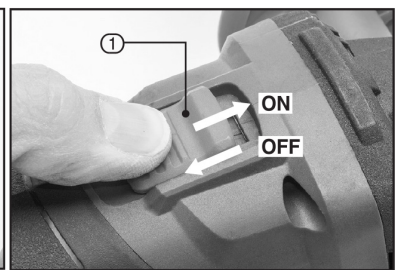

FIG.10

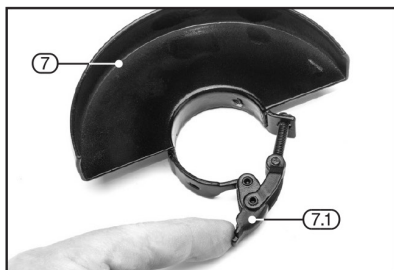

FIG.5

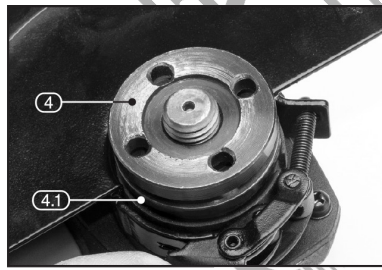

FIG.9



FIG.11



FIG.6



\*\* : Parts indicated by this symbol may not be parts of this product version and may not be included along with the product.

\*\* : Τα μέρη που υποδεικνύονται από αυτό το σύμβολο ενδέχεται να μην αποτελούν μέρη αυτής της έκδοσης του προϊόντος και ενδέχεται να μην περιλαμβάνονται μαζί με το προϊόν.

\*\* : Les pièces indiquées par ce symbole peuvent ne pas faire partie de cette version du produit et peuvent ne pas être incluses avec le produit.

\*\* : Le parti indicate da questo simbolo potrebbero non essere parti di questa versione del prodotto e potrebbero non essere incluse insieme al prodotto.

\*\* : Части, обозначени с този символ, може да не са част от тази версия на продукта и може да не са включени в комплекта на продукта.

\*\* : Deli, označeni s tem simbolom, morda niso deli te različice izdelka in morda niso priloženi izdelku.

\*\* : Az ezzel a szimbóllummal jelölt alkatrészek nem feltétlenül részei ennek a termékváltozatnak, és nem feltétlenül tartoznak a termékhez.

\*\* : Este posibil ca piesele indicate cu acest simbol să nu facă parte din această versiune de produs și să nu fie incluse împreună cu produsul.

\*\* : Dijelovi označeni ovim simbolom možda nisu dijelovi ove verzije proizvoda i možda neće biti uključeni zajedno s proizvodom.

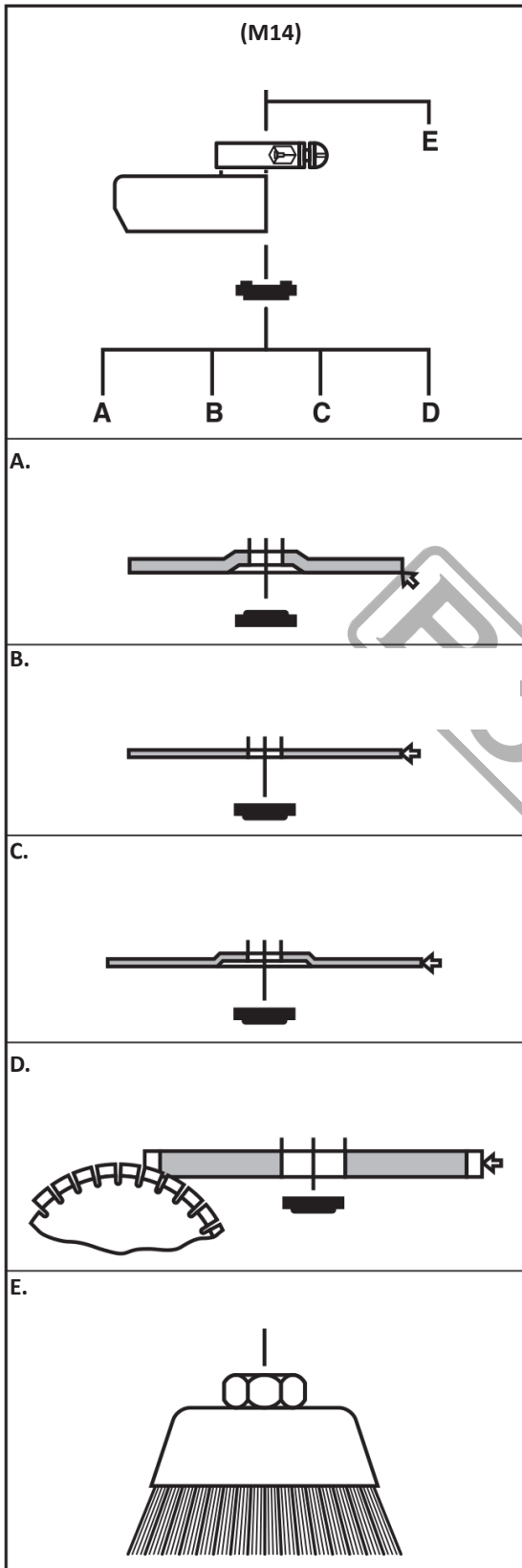

FIG.7

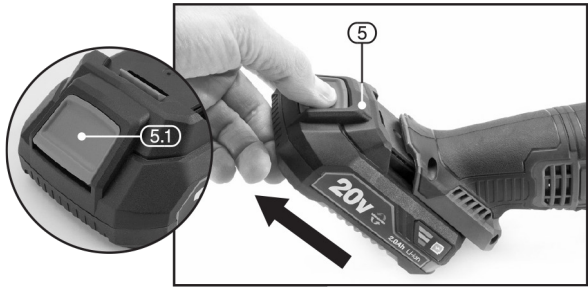
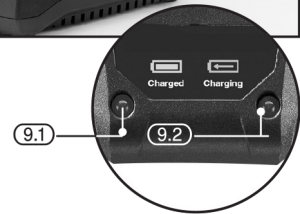

FIG.1



FIG.2



|  |           |
|--|-----------|
|  | 75 – 100% |
|  | 25 – 50%  |
|  | 10 – 25%  |

FIG.3

## General Safety Rules



### **WARNING ! READ AND UNDERSTAND ALL INSTRUCTIONS.**

**Failure to follow all instructions listed below, may result in electric shock, fire and /or serious personal injury.**

### **Work area**

1. Keep work area clean and well lit. Cluttered and dark areas invite accidents.
2. Do not operate power tools in explosive atmospheres, such as in the presence of flammable liquids, gases or dust. Power tools create sparks which may ignite the dust or fumes.
3. Keep children and bystanders away while operating a power tool. Distractions can cause you to lose control.

### **Electrical Safety**

- 1) Do not abuse the cord. Never use the cord to carry the tool. Keep cord away from heat, oil, sharp edges, or moving parts. Replace damaged cords immediately. Damaged cords may create a fire.  
(The following applies only to tools with a separate battery pack)
- 2) A battery operated tool with integral batteries or a separate battery pack must be recharged only with the specified charger for the battery. A charger that may be suitable for one type of battery may create a risk of fire when used with another battery.

### **Personal Safety**

1. Stay alert, watch what you are doing and use common sense when operating a power tool. Do not use a power tool while you are tired or under the influence of drugs, alcohol or medication. A moment of inattention while operating power tools may result in serious personal injury.
2. Dress properly. Do not wear loose clothing or jewellery. Contain long hair. Keep your hair, clothing, and gloves away from moving parts. Loose clothes, jewellery, or long hair can be caught in moving parts.
3. Avoid accidental starting. Be sure switch is in the locked or off position before inserting batter pack. Carrying tools with your finger on the switch invites accidents.
4. Do not overreach. Keep proper footing and balance at all times. Proper footing and balance enable better control of the tool in unexpected situations
5. Use safety equipment. Always wear eye protection, Dust mask, non-skid safety shoes, hard hat, or hearing protection must be used for appropriate conditions.

### **Power tool use and care**

1. Use clamps or other practical ways to secure and support the work piece to a stable platform. Holding the work piece by hand or against your body is unstable and may lead to loss of control.
2. Do not force tool. Use the correct tool for your application. The correct tool will do the job better and safer at the rate for which it is designed.
3. Do not use tool if switch does not turn it on or off. A tool that cannot be controlled with the switch is dangerous and must be repaired.
4. Store idle tools out of reach of children and other untrained persons. Tools are dangerous in the hands of untrained users
5. Maintain tools with care. Keep cutting tools sharp and clean. Properly maintained tools with sharp cutting edge are less likely to bind and are easier to control.
6. Check for misalignment or binding of moving parts, breakage of parts, and any other condition that may affect the tool's operation. If damaged, have the tool serviced before using .Many accidents are caused by poorly maintained tools.
7. Use only accessories that are supplied with your model. Other accessories that may not be suitable for this tool and may create a risk of injury when used.

### **Recommended and Proper Use**

This hand held power tool uses abrasive disks to grind metals or masonry.

This power product is supplied without batteries or charger. This power tool should only be operated combined with the recommended by the manufacturer genuine Bormann battery and charger.

### **Specific Safety Rules**

Have this tool repaired by a qualified person. This tool is designed to conform to the relevant international and local standards. As such, it should be maintained and repaired by someone qualified, using only original parts supplied by the manufacturer - This will ensure the tool remains safe to use.

- Check that speed marked on the wheel is equal to or greater than the rated speed of the grinder.

- Ensure that the wheel dimensions are compatible with the grinder.
- Abrasive wheels must be stored and handled with care in accordance with manufacturer's instructions.
- Inspect the grinding wheel before use. Do not use chipped, cracked or otherwise defective products.
- Ensure that mounted wheels and points are fitted in accordance with the manufacturer's instructions.
- Ensure that the abrasive product is correctly mounted and tightened before use.
  - Run the tool at no-load for 30 seconds in a safe position.
  - Stop immediately if there is considerable vibration or if other defects are detected. If this condition occurs, check the machine to determine the cause.
- Never use the angle grinder without the safety guard.
- Do not use separate reducing bushings or adapters to adapt large hole abrasive wheels.
- Check that the work piece is properly supported.
- Do not use cutting wheel for side grinding.
- Ensure that sparks resulting from use do not create a hazard e.g. do not hit persons, to ignite flammable substances.
- Always use eye and ear protection.
- Personal protective equipment such as dust mask, gloves, helmet and apron should be worn.
- The wheel continues to rotate after the tool is switched off.

Warning! Prior to mounting an abrasive wheel ensure the expiry date has not exceeded rendering it potentially hazardous. Secure work. Use clamps or a vice to hold the work. It is safer than using your hands and it frees both hands to operate the tool.

Stay alert. Watch what you are doing. Use common sense. Do not operate tool when you are tired.

Wear proper clothing. Do not wear loose clothing, neck-ties or jewellery (ring, wristwatches etc.) to catch in moving parts.

Non-slip footwear is recommended. Wear protective covering to contain long hair. Roll long sleeves above the elbow.

Use safety goggles (Head protection). Wear goggles approved to the relevant standards at all times. Normal spectacles only have impact resistant lenses, they are NOT safety glasses. Also, use face or dust mask if application is dusty and ear protectors during all operations.

Sound levels. Some types of machines may have high sound levels when working. In such cases ear protection must be worn.

Vibration levels. Hand held power tools produce different vibration levels. You should always refer to the specifications and the relevant Health and Safety guidelines.

Dust extraction. If your tool is fitted with a dust extraction facility, always ensure that it is connected and being used with a dust extractor. Vacuum cleaners can be used if suitable for the material being extracted.

Check damaged parts. Before use, any blade guard or other part that is damaged should be carefully checked to determine that it will operate properly and perform its intended function. Check for alignment of moving parts, free running of moving parts, breakage of parts, mounting and any other conditions that may affect its operation. A guard or other part that is damaged should be properly repaired or replaced by an authorised service centre unless otherwise indicated in this instruction manual. Have defective switches replaced by an authorised service centre. Do not use the tool if the switch does not turn it on and off.

Have your tool repaired by a qualified person. Use of this electric tool is in accordance with the relevant safety requirements. Repairs should only be carried out by qualified persons using original spare parts, otherwise this may result in considerable danger to the user.

### **Safety Recommendations For The Correct Use Of Abrasive Products**

General. Bonded abrasive products are breakable and shall therefore be handled with utmost care. The use of damaged or improperly mounted or used abrasive products is dangerous and can cause serious injuries.

Delivery, handling and storage. Abrasive products must be handled and transported with care. Abrasive products must be stored in such a manner that they are not subjected to mechanical damaged and harmful environmental influences.

Selection of the abrasive product. Information on the label or the abrasive product stating restrictions of use, safety indications or any other instructions must be followed. In case of doubt concerning the selection of abrasive products, the user shall request information from the manufacturer or supplier.

Visual inspection and ring test. Abrasive products must be subjected to a visual inspection as received before mounting. In addition, a ring test shall be executed for vitrified wheels with  $D > 80\text{mm}$ . Damaged abrasive products shall be destroyed.

Mounting before starting and information for grinding. The mounting of abrasive products shall be carried out according to the instructions provided by both the wheel and the machine manufacturer. Mounting of abrasive products must be carried out by a qualified trained person. After initial mounting, the wheel must be test run for a reasonable time - the specified maximum operating speed of the wheel shall not be exceeded.

## Main Description

|                        |  |                 |
|------------------------|--|-----------------|
| 1. On / Off Switch     | 4. Locking Flange                                      | 7. Safety Guard |
| 2. Rear hand grip      | 5. 20V Li-ion Battery Pack <b>** (Sold Separately)</b> |                 |
| 3. Spindle lock button | 6. Auxiliary handle                                    |                 |

## Basic Operation

### Auxiliary Handle (Fig 4.)

For reasons of safety, when working with this type of electric power tool, the operator must always use the auxiliary handle (6).

- Screw the handle clockwise, into one of the three threaded apertures best suited to the application and user comfort.

Warning! This machine must never be operated (cutting off/grinding processes) without the correct guard placed correctly and operating fully.

### Fitting The Guard (Fig.5-6)

The guard supplied is designed for grinding only, it is not intended to be used for cutting operations. If you intend to perform cutting operations with this machine, you need to purchase the additional cutting guard, which has a more enclosed design to contain any fragments if the cutting disc fails.

- Position the guard onto the grinder collar with the quick release lever in the open position.

- Rotate the guard until it is in the correct position and then close the quick release lever to lock the guard.

Warning! Never attempt to operate this machine without the guard securely fitted and correctly positioned\*.

\*With the exception of wire cup brushes etc. which negate the guards effectiveness.

### Fitting/Replacing Accessories (Sold Separately) (Fig.7-9)

Warning! Prior to mounting an abrasive wheel ensure the expiry date has not expired, rendering it potentially hazardous.

Warning! Selection of the correct accessory, suitable for the intended application is vital. Seek guidance if uncertain of selection.

Warning! The rated (no load) revolutions per minute of the tool must not exceed the speed capacity of the accessory. Please refer to the accessory manufacturers instructions for information.

Visual Inspection:

- Prior to fitting, abrasive/super-abrasive wheels shall be subject to a visual inspection.

Inspection:

- Each time after mounting, the abrasive/super-abrasive wheel shall be test run for a reasonable time.

- The specified maximum operating speed of the wheel shall not be exceeded.

- Damaged abrasives shall be destroyed.

- Always wear approved safety goggles.

Important information B,C,D (Fig.6):

- For cutting applications, and to comply to current legislation, it is necessary to replace the "grinding" guard supplied with this machine with a "cutting" guard.

- Press and hold the spindle lock button (3).

- Loosen the locking flange (4) anti-clockwise using the pin spanner (8) supplied.

- The spindle may rotate slightly before the spindle lock fully engages.

- Remove the locking flange only.

- Clean the flanges and spindle prior to fitting any accessory.

• If the rear flange (4.1) is removed for cleaning, ensure it locates correctly on the spindle flats when refitting and does not spin freely.

- When fitting the appropriate accessory please refer to (FIG.7 for specific details on the locking flange correct orientation as applicable.

Securely tighten the locking flange clockwise using the pin spanner while holding down the spindle lock (4).

Note: When using wire cup brushes the locking flange is not required due to the design of the brushes. When fitted check the accessory is correct and, importantly fully secure on the spindle.

Warning! Never press the spindle lock button (4) while the spindle is in motion.

### On/Off Switch (Fig.10)

- Push the switch (1) forward to start the grinder.

- Push the switch further forwards and down to lock it in the 'ON' position.

- To stop the grinder, release the switch by pushing down on the back of the switch (1).

Note: To prevent accidental starting in a situation of power failure to the grinder, the 'ON/OFF' switch (G) is fitted with a protective device that prevents the angle grinder from starting up automatically when the power is re-established. In this case, and with the power re-established, release the switch to the 'OFF' position, then switch to 'ON' as normal.

Warning! Do not set the machine down until the spindle has completely stopped.

Note: During use, keep clothing out of the line of any sparks formed. Sparks from metal grinding can set fire to many types of clothing in a short time. The risk is less if your outer clothing is made of wool, or flame retardant treated cotton.

Dust:

A correctly fitted dust mask, suitable for the activity and in accordance to the relevant standard, must be worn.

### **Grinding (Fig.11)**

When performing grinding operations maintain an angle of approximately 30° between the work surface and the disc face. Only use abrasives specifically designed for this task.

### **Cutting**

Warning

- Cutting operations should only be attempted with the "cutting" guard fitted to this grinder.

- This guard must be fitted for your safety.

- When performing cutting-off operations do not incline the machine as this can lead to the abrasive wheel becoming jammed, damaged or excessively and abnormally worn.

- Only use abrasives specifically designed for this task.

As the abrasive disk wears during use, its diameter reduces. This reduces the peripheral speed and the machine's efficiency. This results in increased load on the grinding machine which if continued will damage the motor. Ensure that the diameter of the wheel is within 25% of its original size.

Important: Excessive pressure on the machine does not result in a higher abrasive efficiency. Excessive pressure increases wear and tear on the accessory and will damage the angle grinder which is not covered under the guarantee.

### **Battery Pack Charging (Fig.1-2)**

Warning: Use only the genuine charger, for charging the batteries, supplied separately by the manufacturer. Only Bormann designated battery packs and chargers can be used in conjunction with this product.

Use of any other third party battery packs/chargers with this product is considered misuse and will invalidate the product's warranty.

Once connected to the mains supply recharging of the battery pack can be left generally unsupervised requiring minimal attention. Complex circuit construction monitors the battery pack condition adjusting the recharge current to suit. When the recharge cycle is complete and to maintain the full capacity a low output current will continue as required.

Warning!

• Check the condition of the charger and battery prior to each charge. If there is any sign of damage then do not commence charging, seek advice from an authorised supplier.

To charge the battery pack (5) , it must first be removed from the tool.

To release the battery pack:

Press the battery pack release button (5.1) and gently slide the battery pack off (Fig.1).

Plug the battery charger unit (9) into a 230V/AC 13amp socket.

The green LED (9.1) will stay lit to show the charger has power.

Slide the battery pack into place ensuring the battery terminals and the charger terminals make a good connection Fig.2.

After a few seconds delay the red LED (9.2) will light to show the battery pack is being charged and the green LED will turn off.

Warning!

• Ensure battery pack is connected correctly (Fig.2). Sliding the battery pack on incorrectly may cause damage to the battery/charger.

When the battery pack is fully charged, the green LED (9.1) will light on.

Warning!

• If the indicator lights fail to illuminate during the charging cycle, the charger from the power supply socket outlet and replace the battery pack.

**Completing the charging cycle:**

Disconnect battery charger from the power supply.

Caution: Do not pull the plug out of the power supply by pulling on the cord

- Make sure to grasp the plug when removing from power supply to avoid damaging the cord.

Remove the battery pack from the battery charger.

- Supporting the battery charger with hand, pull out the battery pack from the battery charger.

Caution: When the battery charger has been continuously used, the battery charger will be hot.

Once the charging has been completed, give 15 minutes rest until the next charge.

If the battery pack is charged when it is warm due to battery use or exposure to sunlight, the battery pack will not be recharged.

In such a case, let the battery pack cool before charge.

If the red indicator flickers rapidly at 0.2 - second intervals, check for and take out any foreign objects in the charger's battery slot. If there are no foreign objects, it is probable that the battery pack or charger is malfunctioning. Now battery/charger to normalise and try again. If a fault remains after trying this then contact an authorised supplier.

**Battery charging status (Fig.3)**

To display the amount of charge left in the battery pack press the charge level indicator button 5.2.

**Battery Pack Efficiency And Charging Advice**

Recharge the battery packs before they become completely exhausted

When you feel that the power of the tool becomes weaker, stop using the tool and recharge the battery packs. If you continue to use the tool and exhaust the electric current, the battery pack may become damaged.

Avoid recharging at high temperatures. A rechargeable battery pack will be hot immediately after use. If such a battery pack is recharged immediately after use, its internal chemical substance will deteriorate, and the battery life will be shortened. Leave the battery pack and recharge it after it has cooled for a while.

The battery pack should only be used and/or charged when battery pack temperature is between 5°C and 30°C.

The battery pack needs to be warmed-up or cooled down in order to prevent damage to the batteries internal components.

Note: Failure to warm up or cool down a battery pack could result in serious damage to the battery, charger and user.

**Main Description Maintenance and Troubleshooting**

**Maintenance**

Regular inspection and cleaning reduces the necessity for maintenance operations and will keep your tool in good working condition.

The motor must be correctly ventilated during tool operation. Avoid blocking the air inlets and vacuum the ventilation slots regularly.

**Troubleshooting**

| <b>Problem</b>   | <b>Possible Cause</b>  | <b>Remedy</b>  |
|--|--|--|
| Motor does not start   | 1. Battery no charge.<br>2. Battery faulty or damaged.<br>3. Blown fuse in charger plug. | 1. Re-charge battery.<br>2. Replace battery.<br>3. Replace fuse.                     |
| Motor runs, but slowly/ losing power.  | 1. Battery no charge.<br>2. Battery faulty or damaged.                                   | 1. Re-charge battery.<br>2. Replace battery.   |
| Machine vibrates.  | 1. Wheel damaged or out of balance.<br>2. Wheel loose.                                   | 1. Replace wheel.<br>2. Stop machine immediately<br>- When stopped, refit accessory. |
| Wheel will not cut/grind.  | Incorrect disc fitted.   | Fit correct disc for material/application.   |
| Important: Please note, all repairs/service should be carried out by a qualified person. |  |  |



## Handling and Storage

Care must be taken when handling this product.

Dropping this power tool could have an effect on its accuracy and could also result in personal injury. This product is not a toy and must be respected.

Environmental conditions can have a detrimental effect on this product if neglected.

Exposure to damp air can gradually corrode components.

If the product is unprotected from dust and debris, components will become clogged.

If not cleaned and maintained correctly or regularly the machine will not perform at its best.

## Disposal

At the end of the machine's working life or when it can no longer be repaired, ensure that it is disposed of according to national regulations.

— Contact your local authority for details of collection schemes in your area.

In all circumstances:

- DO not dispose Of power tools with domestic waste.
- DO not incinerate.
- Do not dispose of WEEE as unsorted municipal waste.

Warning!

- Do not put battery pack in fire or mutilate; cells may burst or release toxic materials.
- Do not short circuit cells, may cause burns.
- The battery pack must be removed from the appliance before it is scrapped.
- The battery pack is to be disposed of safely.
- Do not mutilate batteries; corrosive electrolyte will be released.
- Do not dispose of batteries or cells in a charged condition.

Expired batteries must be recycled/disposed of in accordance with the appropriate regulation or legislation. They should be returned to your local warranty agent/stockist.

## Technical Data

|                  |              |
|------------------|--------------|
| Voltage:         | 20V (Li-ion) |
| No-load Speed:   | 10000RPM     |
| Disk Diameter:   | 125mm        |
| Flange nut type: | M14          |

\* The manufacturer reserves the right to make minor changes to product design and technical specifications without prior notice unless these changes significantly affect the performance and safety of the products. The parts described / illustrated in the pages of the manual that you hold in your hands may also concern other models of the manufacturer's product line with similar features and may not be included in the product you just acquired.

\* To ensure the safety and reliability of the product and the warranty validity, all repair, inspection, repair or replacement work, including maintenance and special adjustments, must only be carried out by technicians of the authorized service department of the manufacturer.

\* Always use the product with the supplied equipment. Operation of the product with non-provided equipment may cause malfunctions or even serious injury or death. The manufacturer and the importer shall not be liable for injuries and damages resulting from the use of non-conforming equipment.

## Règles générales de sécurité



### ATTENTION ! LISEZ ET COMPRENEZ TOUTES LES INSTRUCTIONS.

Le non-respect de toutes les instructions ci-dessous peut entraîner un choc électrique, un incendie et / ou des blessures graves.

#### Espace de travail

1. Gardez la zone de travail propre et bien éclairée. Les zones encombrées et sombres invitent aux accidents.
2. N'utilisez pas d'outils électriques dans des atmosphères explosives, par exemple en présence de liquides, gaz ou poussières inflammables. Les outils électriques créent des étincelles qui peuvent enflammer la poussière ou les fumées.
3. Éloignez les enfants et les personnes présentes lorsque vous utilisez un outil électrique. Les distractions peuvent vous faire perdre le contrôle.

#### Sécurité électrique

1) N'abusez pas du cordon. N'utilisez jamais le cordon pour transporter l'outil. Tenez le cordon à l'écart de la chaleur, de l'huile, des arêtes vives ou des pièces mobiles. Remplacez immédiatement les cordons endommagés. Les cordons endommagés peuvent créer un incendie.

(Ce qui suit s'applique uniquement aux outils avec une batterie séparée)

2) Un outil fonctionnant sur batterie avec des batteries intégrées ou une batterie séparée ne doit être rechargé qu'avec le chargeur spécifié pour la batterie. Un chargeur qui peut convenir à un type de batterie peut créer un risque d'incendie lorsqu'il est utilisé avec une autre batterie.

#### Sécurité personnelle

1. Restez vigilant, regardez ce que vous faites et faites preuve de bon sens lorsque vous utilisez un outil électrique. N'utilisez pas d'outil électrique lorsque vous êtes fatigué ou sous l'influence de drogues, d'alcool ou de médicaments. Un moment d'inattention lors de l'utilisation d'outils électriques peut entraîner des blessures graves.
2. Habillez-vous correctement. Ne portez pas de vêtements amples ni de bijoux. Contiennent les cheveux longs. Gardez vos cheveux, vos vêtements et vos gants à l'écart des pièces mobiles. Des vêtements amples, des bijoux ou des cheveux longs peuvent être pris dans les pièces mobiles.
3. Évitez tout démarrage accidentel. Assurez-vous que l'interrupteur est en position verrouillée ou désactivée avant d'insérer la batterie. Le transport d'outils avec votre doigt sur l'interrupteur invite les accidents.
4. Ne vous étendez pas trop. Gardez une bonne assise et un bon équilibre à tout moment. Une bonne assise et un bon équilibre permettent un meilleur contrôle de l'outil dans des situations inattendues.
5. Utilisez un équipement de sécurité. Portez toujours des lunettes de protection, un masque anti-poussière, des chaussures de sécurité antidérapantes, un casque ou une protection auditive pour les conditions appropriées.

#### Utilisation et entretien des outils électriques

1. Utilisez des pinces ou d'autres moyens pratiques pour fixer et soutenir la pièce à travailler sur une plate-forme stable. Tenir la pièce à travailler à la main ou contre votre corps est instable et peut entraîner une perte de contrôle.
2. Ne forcez pas l'outil. Utilisez l'outil approprié pour votre application. L'outil correct fera le travail mieux et plus sûr à la vitesse pour laquelle il est conçu.
3. N'utilisez pas l'outil si l'interrupteur ne l'éteint pas. Un outil qui ne peut pas être contrôlé avec l'interrupteur est dangereux et doit être réparé.
4. Rangez les outils inutilisés hors de portée des enfants et des autres personnes non formées. Les outils sont dangereux entre les mains d'utilisateurs inexpérimentés.
5. Entretenez les outils avec soin. Gardez les outils de coupe affûtés et propres. Des outils bien entretenus avec une arête de coupe nette sont moins susceptibles de se coincer et sont plus faciles à contrôler.
6. Vérifiez le désalignement ou le coincement des pièces mobiles, la rupture des pièces et toute autre condition pouvant affecter le fonctionnement de l'outil. S'il est endommagé, faites réparer l'outil avant de l'utiliser. De nombreux accidents sont causés par des outils mal entretenus.
7. Utilisez uniquement les accessoires fournis avec votre modèle. Autres accessoires qui peuvent ne pas convenir à cet outil et peuvent créer un risque de blessure lors de leur utilisation.

#### Utilisation recommandée et appropriée

Cet outil électrique portatif utilise des disques abrasifs pour meuler les métaux ou la maçonnerie.

Ce produit d'alimentation est fourni sans piles ni chargeur. Cet outil électrique ne doit être utilisé qu'avec la batterie et le chargeur Bormann d'origine recommandés par le fabricant.

### Règles de sécurité spécifiques

Faites réparer cet outil par une personne qualifiée. Cet outil est conçu pour se conformer aux normes internationales et locales pertinentes. En tant que tel, il doit être entretenu et réparé par une personne qualifiée, en utilisant uniquement des pièces d'origine fournies par le fabricant - Cela garantira que l'outil reste sûr à utiliser.

- Vérifier que la vitesse indiquée sur la meule est égale ou supérieure à la vitesse nominale de la meuleuse.
- Assurez-vous que les dimensions des meules sont compatibles avec la meuleuse.
- Les meules abrasives doivent être stockées et manipulées avec soin conformément aux instructions du fabricant.
- Inspectez la meule avant utilisation. N'utilisez pas de produits ébréchés, fissurés ou autrement défectueux.
- Assurez-vous que les roues et les points montés sont montés conformément aux instructions du fabricant.
- Assurez-vous que le produit abrasif est correctement monté et serré avant utilisation.
  - Faites fonctionner l'outil à vide pendant 30 secondes dans une position sûre.
  - Arrêtez immédiatement s'il y a des vibrations importantes ou si d'autres défauts sont détectés. Si cette condition se produit, vérifiez la machine pour en déterminer la cause.
- N'utilisez jamais la meuleuse d'angle sans le protecteur.
- N'utilisez pas de douilles de réduction ou d'adaptateurs séparés pour adapter les meules abrasives à gros trous.
- Vérifiez que la pièce est correctement supportée.
- N'utilisez pas de molette pour le meulage latéral.
- Assurez-vous que les étincelles résultant de l'utilisation ne créent pas de danger, par ex. ne pas frapper de personnes, pour enflammer des substances inflammables.
- Portez toujours une protection oculaire et auditive
- Un équipement de protection individuelle tel qu'un masque anti-poussière, des gants, un casque et un tablier doit être porté.
- La roue continue de tourner après l'arrêt de l'outil.

Attention! Avant de monter une meule abrasive, assurez-vous que la date d'expiration n'a pas dépassé, ce qui la rend potentiellement dangereuse.

Travail sécurisé. Utilisez des pinces ou un étau pour maintenir le travail. C'est plus sûr que d'utiliser vos mains et cela libère les deux mains pour faire fonctionner l'outil.

Reste attentif. Regardez ce que vous faites. Utilisez le bon sens. N'utilisez pas l'outil lorsque vous êtes fatigué.

Portez des vêtements appropriés. Ne portez pas de vêtements amples, de cravates ou de bijoux (bague, montres-bracelets, etc.) pour s'accrocher aux pièces mobiles. Des chaussures antidérapantes sont recommandées. Porter un revêtement protecteur pour contenir les cheveux longs. Roulez les manches longues au-dessus du coude.

Utiliser des lunettes de sécurité (protection de la tête). Portez en tout temps des lunettes approuvées selon les normes pertinentes. Les lunettes normales n'ont que des verres résistants aux chocs, ce ne sont PAS des lunettes de sécurité. Utilisez également un masque facial ou anti-poussière si l'application est poussiéreuse et des protecteurs d'oreilles pendant toutes les opérations.

Niveaux sonores. Certains types de machines peuvent avoir des niveaux sonores élevés lors du travail. Dans de tels cas, une protection auditive doit être portée.

Niveaux de vibration. Les outils électriques portatifs produisent différents niveaux de vibration. Vous devez toujours vous référer aux spécifications et aux directives de santé et de sécurité pertinentes.

Extraction de poussière. Si votre outil est équipé d'une installation d'extraction de poussière, assurez-vous toujours qu'il est connecté et utilisé avec un aspirateur. Des aspirateurs peuvent être utilisés s'ils conviennent au matériau à extraire.

Vérifiez les pièces endommagées. Avant utilisation, tout protège-lame ou toute autre pièce endommagée doit être soigneusement vérifié pour déterminer qu'il fonctionnera correctement et remplira sa fonction prévue. Vérifier l'alignement des pièces mobiles, le libre fonctionnement des pièces mobiles, la rupture des pièces, le montage et toute autre condition pouvant affecter son fonctionnement. Une protection ou une autre pièce endommagée doit être réparée ou remplacée correctement par un centre de service agréé, sauf indication contraire dans ce manuel d'instructions. Faites remplacer les interrupteurs défectueux par un centre de service agréé. N'utilisez pas l'outil si l'interrupteur ne le met pas sous et hors tension.

Faites réparer votre outil par une personne qualifiée. L'utilisation de cet outil électrique est conforme aux exigences de sécurité applicables. Les réparations ne doivent être effectuées que par des personnes qualifiées utilisant des pièces de rechange d'origine, sinon cela peut entraîner un danger considérable pour l'utilisateur.

### Recommandations de sécurité pour une utilisation correcte des produits abrasifs

Général. Les produits abrasifs collés sont cassables et doivent donc être manipulés avec le plus grand soin. L'utilisation de produits abrasifs endommagés ou mal montés ou utilisés est dangereuse et peut provoquer de graves blessures.

Livraison, manutention et stockage. Les produits abrasifs doivent être manipulés et transportés avec soin. Les produits abrasifs doivent être stockés de manière à ne pas être soumis à des influences mécaniques endommagées et nuisibles à

l'environnement.

Sélection du produit abrasif. Les informations sur l'étiquette ou le produit abrasif indiquant les restrictions d'utilisation, les indications de sécurité ou toute autre instruction doivent être suivies. En cas de doute concernant la sélection des produits abrasifs, l'utilisateur doit demander des informations au fabricant ou au fournisseur.

Inspection visuelle et test de l'anneau. Les produits abrasifs doivent être soumis à une inspection visuelle telle que reçue avant le montage. De plus, un essai en anneau doit être exécuté pour les roues vitrifiées de  $D > 80$  mm. Les produits abrasifs endommagés doivent être détruits.

Montage avant démarrage et informations pour le meulage. Le montage des produits abrasifs doit être effectué conformément aux instructions fournies par la roue et le constructeur de la machine. Le montage des produits abrasifs doit être effectué par une personne qualifiée et qualifiée. Après le montage initial, la roue doit être testée pendant un temps raisonnable - la vitesse de fonctionnement maximale spécifiée de la roue ne doit pas être dépassée.

## Description principale

|  |  |                      |
|--|--|----------------------|
| 1. Interrupteur marche / arrêt         | 4. Bride de verrouillage                       | 7. Garde de sécurité |
| 2. Poignée arrière                     | 5. Batterie Li-ion 20 V ** (vendue séparément) |                      |
| 3. Bouton de verrouillage de la broche | 6. Poignée auxiliaire                          |                      |

## Opération de base

### Poignée auxiliaire (Fig 4.)

Pour des raisons de sécurité, lors de l'utilisation de ce type d'outil électrique, l'opérateur doit toujours utiliser la poignée auxiliaire (6).

- Visser la poignée dans le sens des aiguilles d'une montre, dans l'une des trois ouvertures filetées les mieux adaptées à l'application et au confort de l'utilisateur. Attention! Cette machine ne doit jamais être utilisée (processus de tronçonnage / meulage) sans que la protection appropriée soit placée correctement et fonctionne parfaitement.

### Montage de la garde (Fig.5-6)

La protection fournie est conçue uniquement pour le meulage, elle n'est pas destinée à être utilisée pour des opérations de coupe. Si vous avez l'intention d'effectuer des opérations de coupe avec cette machine, vous devez acheter le protecteur de coupe supplémentaire, qui a une conception plus fermée pour contenir les fragments en cas de défaillance du disque de coupe.

- Positionner la protection sur le col du broyeur avec le levier de dégagement rapide en position ouverte.  
- Tournez la protection jusqu'à ce qu'elle soit dans la bonne position, puis fermez le levier de déverrouillage rapide pour verrouiller la protection.

Attention! N'essayez jamais de faire fonctionner cette machine sans que le protecteur soit correctement installé et correctement positionné \*.

\* À l'exception des brosses à godets, etc. qui nuisent à l'efficacité des protecteurs.

### Montage / remplacement des accessoires (vendus séparément) (Fig.7-9)

Attention! Avant de monter une meule abrasive, assurez-vous que la date d'expiration n'a pas expiré, ce qui la rend potentiellement dangereuse.

Attention! La sélection de l'accessoire approprié, adapté à l'application prévue, est essentielle. Demandez conseil si vous n'êtes pas sûr de la sélection.

Attention! Les révolutions nominales (sans charge) par minute de l'outil ne doivent pas dépasser la capacité de vitesse de l'accessoire. Veuillez vous référer aux instructions du fabricant d'accessoires pour plus d'informations.

Inspection visuelle:

- Avant le montage, les meules abrasives / super-abrasives doivent être soumises à une inspection visuelle.

Inspection:

- Chaque fois après le montage, la meule abrasive / super-abrasive doit être testée pendant une durée raisonnable.  
- La vitesse de fonctionnement maximale spécifiée de la roue ne doit pas être dépassée.  
- Les abrasifs endommagés doivent être détruits.  
- Portez toujours des lunettes de sécurité approuvées.

### Informations importantes B, C, D (Fig.6):

- Pour les applications de coupe, et pour se conformer à la législation en vigueur, il est nécessaire de remplacer la garde de "meulage" fournie avec cette machine par une garde de "coupe".  
- Maintenez enfoncé le bouton de verrouillage de la broche (3).  
- Desserrer la bride de verrouillage (4) dans le sens antihoraire à l'aide de la clé à ergots (8) fournie.  
- La broche peut tourner légèrement avant que le verrouillage de la broche ne s'enclenche complètement.

- Enlever uniquement la bride de verrouillage.
  - Nettoyez les brides et la broche avant de monter un accessoire.
  - Si la bride arrière (4.1) est retirée pour le nettoyage, assurez-vous qu'elle se positionne correctement sur les plats de la broche lors du remontage et ne tourne pas librement.
  - Lors du montage de l'accessoire approprié, veuillez vous reporter à (FIG.7 pour des détails spécifiques sur l'orientation correcte de la bride de verrouillage, le cas échéant.
- Serrez fermement la bride de verrouillage dans le sens des aiguilles d'une montre à l'aide de la clé à ergots tout en maintenant le verrouillage de la broche (4).

Remarque: Lors de l'utilisation de brosses à coupelles métalliques, la bride de verrouillage n'est pas nécessaire en raison de la conception des brosses. Une fois installé, vérifiez que l'accessoire est correct et, surtout, complètement fixé sur la broche. Attention! N'appuyez jamais sur le bouton de verrouillage de la broche (4) lorsque la broche est en mouvement.

### Interrupteur marche / arrêt (Fig.10)

- Pousser l'interrupteur (1) vers l'avant pour démarrer le broyeur.
- Poussez l'interrupteur vers l'avant et vers le bas pour le verrouiller en position «ON».
- Pour arrêter le moulin, relâchez l'interrupteur en appuyant sur l'arrière de l'interrupteur (1).

Remarque: Pour éviter un démarrage accidentel en cas de panne de courant de la meuleuse, l'interrupteur "ON / OFF" (G) est équipé d'un dispositif de protection qui empêche la meuleuse d'angle de démarrer automatiquement lorsque l'alimentation est rétablie. Dans ce cas, et avec le pouvoir rétabli, relâchez l'interrupteur en position «OFF», puis passez à «ON» comme d'habitude.

Attention! Ne posez pas la machine tant que la broche n'est pas complètement arrêtée.

Remarque: Pendant l'utilisation, gardez les vêtements hors de portée des étincelles formées. Les étincelles provenant du meulage des métaux peuvent mettre le feu à de nombreux types de vêtements en peu de temps. Le risque est moindre si vos vêtements d'extérieur sont en laine ou en coton traité ignifuge.

poussière

Un masque anti-poussière bien ajusté, adapté à l'activité et conforme à la norme applicable, doit être porté.

### Broyage (Fig.11)

Lors des opérations de meulage, maintenez un angle d'environ 30° entre la surface de travail et la face du disque. Utilisez uniquement des abrasifs spécialement conçus pour cette tâche.

### Coupe

Attention

- Les opérations de coupe ne doivent être tentées qu'avec la protection "coupe" montée sur cette meuleuse.
  - Cette protection doit être montée pour votre sécurité.
  - Lorsque vous effectuez des opérations de tronçonnage, n'inclinez pas la machine car cela pourrait entraîner le blocage, l'endommagement ou l'usure excessive et anormale de la meule abrasive.
  - Utilisez uniquement des abrasifs spécialement conçus pour cette tâche.
- Comme le disque abrasif s'use pendant son utilisation, son diamètre diminue. Cela réduit la vitesse périphérique et l'efficacité de la machine. Il en résulte une charge accrue sur la rectifieuse qui, si elle est poursuivie, endommagera le moteur. Assurez-vous que le diamètre de la roue ne dépasse pas 25% de sa taille d'origine.
- Important: Une pression excessive sur la machine n'entraîne pas une efficacité abrasive plus élevée. Une pression excessive augmente l'usure de l'accessoire et endommagera la meuleuse d'angle qui n'est pas couverte par la garantie.

### Chargement de la batterie (Fig.1-2)

Avertissement: utilisez uniquement le chargeur d'origine pour charger les batteries, fourni séparément par le fabricant. Seuls les blocs-batteries et chargeurs désignés par Bormann peuvent être utilisés avec ce produit.

L'utilisation de tout autre bloc / chargeur de batterie tiers avec ce produit est considérée comme une mauvaise utilisation et annulera la garantie du produit.

Une fois connecté au secteur, la recharge du bloc-batterie peut être laissée généralement sans surveillance, ce qui nécessite une attention minimale. La construction de circuits complexes surveille l'état de la batterie en ajustant le courant de recharge en fonction. Lorsque le cycle de recharge est terminé et pour maintenir la pleine capacité, un faible courant de sortie continuera selon les besoins.

**Attention!**

- Vérifiez l'état du chargeur et de la batterie avant chaque charge. En cas de signe de dommage, ne commencez pas à charger, demandez conseil à un fournisseur agréé.

Pour charger la batterie (5), elle doit d'abord être retirée de l'outil.

Pour libérer la batterie:

Appuyez sur le bouton de déverrouillage de la batterie (5.1) et faites glisser doucement la batterie (Fig.1).

Branchez le chargeur de batterie (9) dans une prise 230 V / CA 13 ampères.

La LED verte (9.1) restera allumée pour indiquer que le chargeur est alimenté.

Faites glisser la batterie en place en vous assurant que les bornes de la batterie et les bornes du chargeur établissent une bonne connexion Fig.2.

Après un délai de quelques secondes, la LED rouge (9.2) s'allume pour indiquer que la batterie est en cours de charge et la LED verte s'éteint.

**Attention!**

- Assurez-vous que la batterie est correctement connectée (Fig.2). Un glissement incorrect de la batterie peut endommager la batterie / le chargeur.

Lorsque la batterie est complètement chargée, la LED verte (9.1) s'allume.

**Attention!**

- Si les voyants ne s'allument pas pendant le cycle de charge, retirez le chargeur de la prise de courant et remplacez la batterie.

**Fin du cycle de charge:**

Débranchez le chargeur de batterie de l'alimentation.

Attention: ne retirez pas la fiche de l'alimentation en tirant sur le cordon

- Assurez-vous de saisir la fiche lors du retrait de l'alimentation pour éviter d'endommager le cordon.

Retirez la batterie du chargeur de batterie.

- En soutenant le chargeur de batterie avec la main, retirez la batterie du chargeur de batterie

Attention: Lorsque le chargeur de batterie a été utilisé en continu, le chargeur de batterie sera chaud.

Une fois la charge terminée, accordez 15 minutes de repos jusqu'à la prochaine charge.

Si la batterie est chargée lorsqu'elle est chaude en raison de l'utilisation de la batterie ou de l'exposition au soleil, la batterie ne sera pas rechargée. Dans ce cas, laissez la batterie refroidir avant de la charger.

Si l'indicateur rouge scintille rapidement à intervalles de 0,2 seconde, vérifiez et retirez tout corps étranger dans le logement de la batterie du chargeur. S'il n'y a aucun corps étranger, il est probable que la batterie ou le chargeur fonctionnent mal.

Maintenant, batterie / chargeur pour normaliser et réessayer. Si un problème persiste après avoir essayé, contactez un fournisseur agréé.

**État de charge de la batterie (Fig.3)**

Pour afficher la quantité de charge restante dans la batterie, appuyez sur le bouton indicateur de niveau de charge 5.2

**Efficacité de la batterie et conseils de charge**

Rechargez les batteries avant qu'elles ne soient complètement épuisées

Lorsque vous sentez que la puissance de l'outil diminue, arrêtez d'utiliser l'outil et rechargez les batteries. Si vous continuez à utiliser l'outil et à épuiser le courant électrique, la batterie peut être endommagée.

Évitez de recharger à des températures élevées. Une batterie rechargeable sera chaude immédiatement après utilisation. Si une telle batterie est rechargée immédiatement après utilisation, sa substance chimique interne se détériorera et la durée de vie de la batterie sera raccourcie. Laissez la batterie et rechargez-la après un certain temps de refroidissement.

La batterie ne doit être utilisée et / ou chargée que lorsque la température de la batterie se situe entre 50 ° C et 300 ° C.

La batterie doit être réchauffée ou refroidie afin d'éviter d'endommager les composants internes des batteries.

Remarque: le fait de ne pas réchauffer ou refroidir une batterie peut endommager sérieusement la batterie, le chargeur et l'utilisateur.

**Maintenance et dépannage****Entretien**

Une inspection et un nettoyage réguliers réduisent la nécessité des opérations de maintenance et maintiennent votre outil en bon état de fonctionnement.

Le moteur doit être correctement ventilé pendant le fonctionnement de l'outil. Évitez de bloquer les entrées d'air et aspirez régulièrement les fentes de ventilation.

## Dépannage

| Problème   | Cause possible   | Remède  |
|--|--|---|
| Le moteur ne démarre pas   | 1. Batterie sans charge.<br>2. Batterie défectueuse ou endommagée.<br>3. Fusible grillé dans la fiche du chargeur. | 1. Rechargez la batterie.<br>2. Remplacez la batterie.<br>3. Remplacez le fusible.                  |
| Le moteur tourne, mais lentement / perd de la puissance.   | 1. Batterie sans charge.<br>2. Batterie défectueuse ou endommagée.   | 1. Rechargez la batterie.<br>2. Remplacez la batterie.  |
| La machine vibre.  | 1. Roue endommagée ou déséquilibrée.<br>2. Roue desserrée.   | 1. Remplacez la roue.<br>2. Arrêtez immédiatement la machine<br>- À l'arrêt, remontez l'accessoire. |
| La roue ne coupera pas / ne meulera pas.   | Disque incorrect installé.   | Montez le disque approprié pour le matériau / l'application.  |
| Important: Veuillez noter que toutes les réparations / réparations doivent être effectuées par une personne qualifiée. |  |   |

## Manipulation et stockage

Des précautions doivent être prises lors de la manipulation de ce produit.

La chute de cet outil électrique pourrait avoir un effet sur sa précision et pourrait également entraîner des blessures. Ce produit n'est pas un jouet et doit être respecté.

Les conditions environnementales peuvent avoir un effet néfaste sur ce produit si elles sont négligées.

L'exposition à l'air humide peut progressivement corroder les composants.

Si le produit n'est pas protégé contre la poussière et les débris, les composants se bouchent.

Si elle n'est pas nettoyée et entretenue correctement ou régulièrement, la machine ne fonctionnera pas au mieux.

## Disposition

À la fin de la vie utile de la machine ou lorsqu'elle ne peut plus être réparée, assurez-vous qu'elle est éliminée conformément aux réglementations nationales.

- Contactez votre autorité locale pour plus de détails sur les programmes de collecte dans votre région.

En toutes circonstances:

- NE jetez PAS les outils électriques avec les ordures ménagères.
- NE PAS incinérer.
- Ne jetez pas les DEEE en tant que déchets municipaux non triés.

Attention!

- Ne mettez pas la batterie en feu ni ne la mutilez; les cellules peuvent éclater ou libérer des matières toxiques.
- Ne court-circuitez pas les cellules, cela pourrait provoquer des brûlures.
- La batterie doit être retirée de l'appareil avant d'être mise au rebut.
- La batterie doit être éliminée en toute sécurité.
- Ne pas mutiler les batteries; un électrolyte corrosif sera libéré.
- Ne jetez pas les piles ou les éléments dans un état chargé.

Les piles expirées doivent être recyclées / éliminées conformément à la réglementation ou à la législation appropriée. Ils doivent être retournés à votre agent / revendeur local.

## Données techniques

|                       |               |
|-----------------------|---------------|
| Tension:              | 20 V (Li-ion) |
| Vitesse à vide:       | 10000RPM      |
| Diamètre du disque:   | 125mm         |
| Type d'écrou à bride: | M14           |

\* Le fabricant se réserve le droit d'apporter des modifications mineures à la conception et aux spécifications techniques des produits sans préavis, à moins que ces modifications n'affectent de manière significative les performances et la sécurité des produits. Les pièces décrites / illustrées dans les pages du manuel que vous tenez entre vos mains peuvent également concerner d'autres modèles de la gamme de produits du fabricant ayant des caractéristiques similaires et peuvent ne pas être incluses dans le produit que vous venez d'acquérir.

\* Pour garantir la sécurité et la fiabilité du produit et la validité de la garantie, tous les travaux de réparation, d'inspection, de réparation ou de remplacement, y compris l'entretien et les réglages spéciaux, doivent être effectués uniquement par des techniciens du service après-vente agréé du fabricant.

\* Utilisez toujours le produit avec l'équipement fourni. L'utilisation du produit avec un équipement non fourni peut entraîner des dysfonctionnements, voire des blessures graves ou la mort. Le fabricant et l'importateur ne sont pas responsables des blessures et des dommages résultant de l'utilisation d'un équipement non conforme.

## Regole generali di sicurezza



### ATTENZIONE! LEGGI E COMPRENDI TUTTE LE ISTRUZIONI.

La mancata osservanza di tutte le istruzioni seguenti può provocare scosse elettriche, incendi e / o lesioni gravi.

#### Area di lavoro

1. Mantenere l'area di lavoro pulita e ben illuminata. Le aree disordinate e buie invitano agli incidenti.
2. Non utilizzare utensili elettrici in atmosfere esplosive, ad esempio in presenza di liquidi, gas o polvere infiammabili. Gli utensili elettrici generano scintille che possono innescare polvere o fumi.
3. Tenere lontani i bambini e gli astanti quando si utilizza uno strumento elettrico. Le distrazioni possono farti perdere il controllo.

#### Sicurezza elettrica

1) Non abusare del cavo. Non utilizzare mai il cavo per trasportare lo strumento. Tenere il cavo lontano da fonti di calore, olio, spigoli vivi o parti in movimento. Sostituire immediatamente i cavi danneggiati. I cavi danneggiati possono provocare un incendio.

(Quanto segue si applica solo agli strumenti con una batteria separata)

2) Uno strumento a batteria con batterie integrate o una batteria separata deve essere ricaricato solo con il caricabatterie specificato per la batteria. Un caricabatterie che può essere adatto a un tipo di batteria può creare un rischio di incendio se utilizzato con un'altra batteria.

#### Sicurezza personale

1. Stai attento, osserva cosa stai facendo e usa il buon senso quando usi un elettrostrumento. Non utilizzare uno strumento elettrico quando si è stanchi o sotto l'effetto di droghe, alcol o medicine. Un momento di disattenzione durante l'utilizzo di utensili elettrici può provocare gravi lesioni.
2. Vestirsi adeguatamente. Non indossare abiti larghi o gioielli. Contenere i capelli lunghi. Tenere capelli, vestiti e guanti lontano dalle parti in movimento. Abiti larghi, gioielli o capelli lunghi possono rimanere impigliati nelle parti in movimento.
3. Evitare l'avvio accidentale. Assicurarsi che l'interruttore sia in posizione di blocco o spento prima di inserire la batteria. Il trasporto di strumenti con il dito sull'interruttore provoca incidenti.
4. Non allungare troppo. Mantieni un buon posto e un buon equilibrio in ogni momento. Una buona sede e un buon equilibrio consentono un migliore controllo dell'utensile in situazioni impreviste.
5. Usare l'equipaggiamento di sicurezza. Indossare sempre occhiali di sicurezza, una maschera antipolvere, scarpe antiscivolo, un casco o protezioni acustiche per le condizioni appropriate.

#### Uso e manutenzione di utensili elettrici

1. Utilizzare morsetti o altri mezzi pratici per fissare e supportare il pezzo su una piattaforma stabile. Tenere il lavoro a mano o contro il proprio corpo è instabile e può causare perdita di controllo.
2. Non forzare lo strumento. Utilizzare lo strumento appropriato per l'applicazione. Lo strumento corretto farà il lavoro meglio e in modo più sicuro alla velocità per cui è progettato.
3. Non utilizzare lo strumento se l'interruttore non lo spegne. Uno strumento che non può essere controllato con l'interruttore è pericoloso e deve essere riparato.
4. Conservare gli strumenti inutilizzati fuori dalla portata di bambini e altre persone non addestrate. Gli strumenti sono pericolosi nelle mani di utenti inesperti.
5. Mantenere gli strumenti con cura. Mantenere gli utensili da taglio affilati e puliti. Gli utensili ben tenuti con un tagliente pulito hanno meno probabilità di essere catturati e sono più facili da controllare.
6. Verificare il disallineamento o l'inceppamento di parti in movimento, parti rotte e qualsiasi altra condizione che possa influire sul funzionamento dello strumento. Se danneggiato, far riparare lo strumento prima di utilizzarlo. Molti incidenti sono causati da strumenti mal mantenuti.
7. Utilizzare solo gli accessori forniti con il modello. Altri accessori che potrebbero non essere adatti a questo strumento e che potrebbero creare rischi di lesioni durante l'uso.

#### Uso raccomandato e appropriato

Questo elettrostrumento portatile utilizza dischi abrasivi per macinare metalli o murature.

Questo prodotto elettrico viene fornito senza batterie o caricabatterie. Questo elettrostrumento deve essere utilizzato solo con la batteria e il caricabatterie originali Bormann raccomandati dal produttore.



### Regole di sicurezza specifiche

Far riparare questo strumento da una persona qualificata. Questo strumento è progettato per essere conforme agli standard internazionali e locali pertinenti. Come tale, dovrebbe essere mantenuto e riparato da una persona qualificata, usando solo parti originali fornite dal produttore - questo assicurerà che lo strumento rimanga sicuro da usare.

- Verificare che la velocità indicata sulla mola sia uguale o maggiore della velocità nominale della smerigliatrice.
- Assicurarsi che le dimensioni delle mole siano compatibili con la smerigliatrice.
- Le mole abrasive devono essere conservate e maneggiate con cura secondo le istruzioni del produttore.
- Ispezionare la ruota prima dell'uso. Non utilizzare prodotti scheggiati, incrinati o altrimenti difettosi.
- Accertarsi che le ruote e i punti montati siano montati secondo le istruzioni del produttore.
- Accertarsi che il prodotto abrasivo sia correttamente montato e serrato prima dell'uso.
- Far funzionare l'utensile al minimo per 30 secondi in una posizione sicura.
- Arrestare immediatamente se si verificano vibrazioni significative o se vengono rilevati altri guasti. Se si verifica questa condizione, controllare la macchina per determinare la causa.
- Non usare mai la smerigliatrice angolare senza la protezione.
- Non utilizzare bussole di riduzione o adattatori separati per montare ruote abrasive con fori di grandi dimensioni.
- Verificare che la parte sia supportata correttamente.
- Non utilizzare una ruota per la rettifica laterale.
- Assicurarsi che le scintille derivanti dall'uso non creino rischi, ad es. non colpire le persone, per accendere sostanze infiammabili.
- Indossare sempre protezioni per gli occhi e l'udito.
- Indossare dispositivi di protezione individuale quali maschera antipolvere, guanti, casco e grembiule.
- La ruota continua a girare dopo l'arresto dell'utensile.

Stai attento! Prima di montare una ruota abrasiva, assicurarsi che la data di scadenza non sia trascorsa, il che la rende potenzialmente pericolosa.

Lavoro sicuro. Usa una pinza o una morsa per trattenere il lavoro. È più sicuro dell'uso delle mani e libera entrambe le mani per azionare lo strumento.

Stai attento. Guarda cosa stai facendo. Usa il buon senso. Non utilizzare lo strumento quando si è stanchi.

Indossare indumenti adeguati. Non indossare abiti larghi, cravatte o gioielli (anelli, orologi da polso, ecc.) Da appendere su parti in movimento. Si consigliano scarpe antiscivolo. Indossa un rivestimento protettivo per contenere i capelli lunghi. Rotolare le maniche lunghe sopra il gomito.

Utilizzare occhiali di sicurezza (protezione per la testa). Indossare sempre occhiali approvati secondo le norme pertinenti. Gli occhiali normali hanno solo lenti resistenti agli urti, NON sono occhiali di sicurezza. Utilizzare anche una maschera per il viso o una maschera antipolvere se l'applicazione è polverosa e protezioni per le orecchie durante tutte le operazioni.

Livelli sonori. Alcuni tipi di macchine possono presentare livelli di rumore elevati durante il lavoro. In tali casi, indossare protezioni acustiche.

Livelli di vibrazione. Gli utensili elettrici portatili producono diversi livelli di vibrazione. Si dovrebbe sempre fare riferimento alle specifiche e alle linee guida relative alla salute e alla sicurezza.

Estrazione della polvere. Se lo strumento è dotato di un sistema di estrazione della polvere, assicurarsi sempre che sia collegato e utilizzato con un aspirapolvere. I vuoti possono essere utilizzati se sono adatti al materiale da estrarre.

Verificare la presenza di parti danneggiate. Prima dell'uso, qualsiasi protezione della lama o altra parte danneggiata deve essere attentamente controllata per determinare che funzionerà correttamente ed eseguirà la funzione prevista. Verificare l'allineamento delle parti mobili, il libero funzionamento delle parti mobili, la rottura delle parti, il gruppo e qualsiasi altra condizione che possa influire sul suo funzionamento. Una protezione o altra parte danneggiata deve essere riparata o sostituita correttamente da un centro di assistenza autorizzato, se non diversamente specificato in questo manuale di istruzioni. Far sostituire gli interruttori difettosi da un centro di assistenza autorizzato. Non utilizzare lo strumento se l'interruttore non lo accende e si spegne.

Fai riparare il tuo strumento da una persona qualificata. L'uso di questo elettroutensile è conforme ai requisiti di sicurezza applicabili. Le riparazioni possono essere eseguite solo da persone qualificate utilizzando pezzi di ricambio originali, altrimenti ciò può causare un grave pericolo per l'utente.

### Raccomandazioni di sicurezza per l'uso corretto di prodotti abrasivi

Generale. I prodotti abrasivi incollati sono fragili e devono quindi essere maneggiati con la massima cura. L'uso di prodotti abrasivi danneggiati o montati in modo errato o usati è pericoloso e può causare gravi lesioni.

Consegna, movimentazione e stoccaggio. I prodotti abrasivi devono essere manipolati e trasportati con cura. I prodotti abrasivi devono essere conservati in modo tale da non essere soggetti a influssi meccanici dannosi per l'ambiente.

Selezione del prodotto abrasivo. Seguire le informazioni sull'etichetta o sul prodotto abrasivo che indicano restrizioni d'uso, indicazioni di sicurezza o altre istruzioni. In caso di dubbi sulla selezione di prodotti abrasivi, l'utente deve richiedere

informazioni al produttore o al fornitore.

Ispezione visiva e prova dell'anello. I prodotti abrasivi devono essere sottoposti a un controllo visivo come ricevuto prima del montaggio. Inoltre, deve essere eseguita una prova ad anello per ruote vetrificate con  $D > 80$  mm. I prodotti abrasivi danneggiati devono essere distrutti.

Assemblaggio prima dell'avviamento e informazioni per la macinazione. L'assemblaggio di prodotti abrasivi deve essere eseguito secondo le istruzioni fornite dalla ruota e dal costruttore della macchina. L'assemblaggio di prodotti abrasivi deve essere eseguito da una persona qualificata e qualificata. Dopo l'installazione iniziale, la ruota deve essere testata per un tempo ragionevole - la velocità operativa massima specificata della ruota non deve essere superata.

Nota: per evitare l'avvio accidentale in una situazione di interruzione dell'alimentazione della smerigliatrice, l'interruttore 'ON / OFF' (G) è dotato di un dispositivo di protezione che impedisce l'avvio automatico della smerigliatrice angolare quando viene ripristinata l'alimentazione. In questo caso e con il potere

ristabilito, rilasciare l'interruttore in posizione "OFF", quindi passare a "ON" normalmente.

Avvertimento! Non abbassare la macchina finché il mandrino non si è completamente arrestato.

Nota: durante l'uso, tenere gli indumenti lontano dalla linea di scintille formate. Le scintille derivanti dalla molatura dei metalli possono incendiare in breve tempo molti tipi di indumenti. Il rischio è minore se l'abbigliamento esterno è realizzato in lana o cotone trattato ignifugo.

Polvere

Deve essere indossata una maschera antipolvere montata correttamente, adatta all'attività e in conformità con la norma pertinente.

### **Rettifica (Fig.11)**

Quando si eseguono operazioni di rettifica, mantenere un angolo di circa  $30^\circ$  tra la superficie di lavoro e la superficie del disco.

Utilizzare solo abrasivi appositamente progettati per questo compito.

### **Taglio**

avvertimento

- Le operazioni di taglio devono essere eseguite solo con la protezione "da taglio" montata su questo macinacaffè.

- Questa protezione deve essere montata per la vostra sicurezza.

- Quando si eseguono operazioni di troncatura, non inclinare la macchina poiché ciò può provocare l'inzeppamento, il danneggiamento o l'eccessiva usura della ruota abrasiva.

- Utilizzare solo abrasivi appositamente progettati per questo compito.

Man mano che il disco abrasivo si consuma durante l'uso, il suo diametro si riduce. Ciò riduce la velocità periferica e l'efficienza della macchina. Ciò comporta un aumento del carico sulla rettificatrice che, se continua, danneggerà il motore. Assicurarsi che il diametro della ruota sia entro il 25% della sua dimensione originale.

Importante: un'eccessiva pressione sulla macchina non determina una maggiore efficienza abrasiva. Una pressione eccessiva aumenta l'usura dell'accessorio e danneggerà la smerigliatrice angolare che non è coperta da garanzia.

### **Ricarica della batteria (Fig. 1-2)**

Avvertenza: utilizzare solo il caricabatterie originale, per caricare le batterie, fornito separatamente dal produttore. Solo i pacchi batteria e i caricabatterie designati da Bormann possono essere utilizzati insieme a questo prodotto.

L'uso di altri pacchi batteria / caricabatterie di terze parti con questo prodotto è considerato un uso improprio e invalida la garanzia del prodotto.

Una volta collegato all'alimentazione di rete, la ricarica del pacco batteria può essere lasciata generalmente incustodita e richiede una minima attenzione. La struttura complessa del circuito monitora le condizioni del pacco batteria regolando la corrente di ricarica in base alle esigenze. Quando il ciclo di ricarica è completo e per mantenere la piena capacità, una corrente di uscita bassa continuerà come richiesto.

Avvertimento!

- Verificare le condizioni del caricabatterie e della batteria prima di ogni ricarica. Se c'è qualche segno di danno, allora non iniziare la ricarica, consultare un fornitore autorizzato.

Per caricare la batteria (5), è necessario prima rimuoverla dall'utensile.

Per rilasciare il pacco batteria:

Premere il pulsante di rilascio del pacco batteria (5.1) e sfilare delicatamente il pacco batteria (Fig.1).

Inserire il caricabatterie (9) in una presa da 230 V / CA 13 amp.

Il LED verde (9.1) rimarrà per mostrare che il caricabatterie è alimentato.

Far scorrere il pacco batteria in posizione assicurandosi che i terminali della batteria e quelli del caricatore siano collegati correttamente. Fig.2.

Dopo alcuni secondi il LED rosso (9.2) si illumina per indicare che il pacco batteria è in carica e il LED verde si spegne.

Avvertimento!

• Accertarsi che il pacco batteria sia collegato correttamente (Fig.2). L'inserimento errato del pacco batteria può causare danni alla batteria / al caricabatterie.

Quando la batteria è completamente carica, il LED verde (9.1) si accende.

Avvertimento!

• Se le spie non si accendono durante il ciclo di ricarica, il caricabatterie dalla presa di corrente e sostituire la batteria.

## Descrizione principale

|                                 |   |                         |
|---------------------------------|---|-------------------------|
| 1. Interruttore acceso / spento | 4. Flangia di bloccaggio  | 7. Guardia di sicurezza |
| 2. Impugnatura posteriore       | 5. Batteria agli ioni di litio da 20 V ** (venduta separatamente) |                         |
| 3. Pulsante blocco mandrino     | 6. Maniglia ausiliaria  |                         |

## Operazione base

### Maniglia ausiliaria (Fig 4.)

Per motivi di sicurezza, quando si lavora con questo tipo di elettrotensile, l'operatore deve sempre utilizzare la maniglia ausiliaria (6).

- Avvitare la maniglia in senso orario, in una delle tre aperture filettate più adatte all'applicazione e al comfort dell'utente.

Avvertimento! Questa macchina non deve mai essere utilizzata (processi di taglio / macinazione) senza la protezione corretta posizionata correttamente e completamente funzionante.

### Fitting The Guard (Fig.5-6)

La protezione fornita è progettata esclusivamente per la rettifica, non è prevista per le operazioni di taglio. Se si intende eseguire operazioni di taglio con questa macchina, è necessario acquistare la protezione di taglio aggiuntiva, che ha un design più chiuso per contenere eventuali frammenti in caso di guasto del disco di taglio.

- Posizionare la protezione sul collare della smerigliatrice con la leva a sgancio rapido in posizione aperta.

- Ruotare la protezione fino a quando non si trova nella posizione corretta, quindi chiudere la leva di rilascio rapido per bloccare la protezione.

Avvertimento! Non tentare mai di utilizzare questa macchina senza la protezione fissata e posizionata correttamente \*.

\* Ad eccezione delle spazzole a tazza, ecc., Che ne compromettono l'efficacia.

### Accessori di montaggio / sostituzione (venduti separatamente) (Fig.7-9)

Avvertimento! Prima di montare una ruota abrasiva assicurarsi che la data di scadenza non sia scaduta, rendendola potenzialmente pericolosa.

Avvertimento! La selezione dell'accessorio corretto, adatto all'applicazione prevista è di vitale importanza. Chiedere assistenza se non si è sicuri della selezione.

Avvertimento! I giri nominali (senza carico) al minuto dell'utensile non devono superare la capacità di velocità dell'accessorio.

Per informazioni, consultare le istruzioni del produttore degli accessori.

Ispezione visuale:

- Prima del montaggio, le ruote abrasive / super abrasive devono essere sottoposte a ispezione visiva.

Ispezione:

- Ogni volta dopo il montaggio, la ruota abrasiva / superabrasiva deve essere testata per un tempo ragionevole.

- La velocità massima di funzionamento specificata della ruota non deve essere superata.

- Gli abrasivi danneggiati devono essere distrutti.

- Indossare sempre occhiali di sicurezza approvati.

Informazioni importanti B, C, D (Fig.6):

- Per le applicazioni di taglio e per conformarsi alla normativa vigente, è necessario sostituire la protezione "rettifica" fornita con questa macchina con una protezione "tagliente".

- Premere e tenere premuto il pulsante di blocco del mandrino (3).

- Allentare la flangia di bloccaggio (4) in senso antiorario utilizzando la chiave a perno (8) fornita.

- Il mandrino può ruotare leggermente prima che il blocco del mandrino si innesti completamente.

- Rimuovere solo la flangia di bloccaggio.

- Pulire le flange e il mandrino prima di montare qualsiasi accessorio.

• Se la flangia posteriore (4.1) viene rimossa per la pulizia, assicurarsi che si adatti correttamente alle sedi del mandrino durante il rimontaggio e che non ruoti liberamente.

- Quando si monta l'accessorio appropriato, fare riferimento a (FIG.7 per dettagli specifici sull'orientamento corretto della

flangia di bloccaggio, come applicabile.

Serrare saldamente la flangia di bloccaggio in senso orario usando la chiave a perno mentre si tiene premuto il blocco del mandrino (4).

Nota: quando si utilizzano spazzole a tazza, la flangia di bloccaggio non è necessaria a causa del design delle spazzole. Una volta installato, verificare che l'accessorio sia corretto e, soprattutto, sia completamente sicuro sul mandrino. Avvertimento! Non premere mai il pulsante di blocco del mandrino (4) mentre il mandrino è in movimento.

#### **Interruttore On / Off (Fig.10)**

- Premere l'interruttore (1) in avanti per avviare la smerigliatrice.
- Spingere l'interruttore in avanti e in basso per bloccarlo in posizione 'ON'.
- Per arrestare la smerigliatrice, rilasciare l'interruttore spingendo verso il basso sul retro dell'interruttore (1).

#### **Completamento del ciclo di ricarica:**

Scollegare il caricabatterie dall'alimentazione.

Attenzione: non estrarre la spina dall'alimentazione tirando il cavo

- Assicurarsi di afferrare la spina quando si rimuove dall'alimentazione per evitare di danneggiare il cavo. Rimuovere la batteria dal caricabatterie.

- Supportando il caricabatterie con la mano, estrarre il pacco batteria dal caricabatterie

Attenzione: quando il caricabatterie è stato continuamente utilizzato, il caricabatterie si surriscalda.

Una volta completata la ricarica, concedi 15 minuti di riposo fino alla successiva ricarica.

Se il pacco batteria viene caricato quando è caldo a causa dell'uso della batteria o dell'esposizione alla luce solare, il pacco batteria non verrà ricaricato. In tal caso, lasciare raffreddare la batteria prima di caricarla.

Se l'indicatore rosso lampeggia rapidamente a intervalli di 0,2 secondi, controllare ed estrarre eventuali corpi estranei dal vano batteria del caricabatterie. Se non vi sono oggetti estranei, è probabile che il pacco batteria o il caricabatterie non funzionino correttamente. Ora batteria / caricabatterie per normalizzare e riprovare. Se dopo un tentativo persiste un errore, contattare un fornitore autorizzato.

#### **Stato di carica della batteria (Fig.3)**

Per visualizzare la quantità di carica rimasta nel pacco batteria premere il pulsante indicatore del livello di carica 5.2

#### **Efficienza della batteria e consigli di ricarica**

Ricaricare i pacchi batteria prima che si esauriscano completamente

Quando si avverte che la potenza dell'utensile si indebolisce, interrompere l'utilizzo dell'utensile e ricaricare i pacchi batteria. Se si continua a utilizzare lo strumento e si scarica la corrente elettrica, la batteria potrebbe danneggiarsi.

Evitare la ricarica ad alte temperature. Una batteria ricaricabile sarà calda immediatamente dopo l'uso. Se un tale pacco batteria viene ricaricato immediatamente dopo l'uso, la sua sostanza chimica interna si deteriorerà e la durata della batteria si ridurrà. Lasciare il pacco batteria e ricaricarlo dopo che si è raffreddato per un po'.

Il pacco batteria deve essere utilizzato e / o caricato solo quando la temperatura del pacco batteria è compresa tra 5° C e 30 ° C.

Il pacco batteria deve essere riscaldato o raffreddato per evitare danni ai componenti interni delle batterie.

Nota: il mancato riscaldamento o raffreddamento di un pacco batteria potrebbe causare gravi danni alla batteria, al caricabatterie e all'utente.

## **Manutenzione e risoluzione dei problemi**

### **Manutenzione**

Ispezioni e pulizie regolari riducono la necessità di interventi di manutenzione e mantengono lo strumento in buone condizioni di lavoro.

Il motore deve essere correttamente ventilato durante il funzionamento dell'utensile. Evitare di bloccare le prese d'aria e aspirare regolarmente le fessure di ventilazione.

## Risoluzione dei problemi

| Problema  | Possibile causa   | Soluzione  |
|---|---|--|
| Il motore non si avvia  | <ol style="list-style-type: none"> <li>1. Batteria gratuita.</li> <li>2. Batteria difettosa o danneggiata.</li> <li>3. Fusibile bruciato nella spina del caricabatterie.</li> </ol> | <ol style="list-style-type: none"> <li>1. Ricaricare la batteria.</li> <li>2. Sostituire la batteria.</li> <li>3. Sostituire il fusibile.</li> </ol>               |
| Il motore funziona, ma lentamente / perdendo potenza.   | <ol style="list-style-type: none"> <li>1. Batteria gratuita.</li> <li>2. Batteria difettosa o danneggiata.</li> </ol>   | <ol style="list-style-type: none"> <li>1. Ricaricare la batteria.</li> <li>2. Sostituire la batteria.</li> </ol>   |
| La macchina vibra.  | <ol style="list-style-type: none"> <li>1. Ruota danneggiata o sbilanciata.</li> <li>2. Ruota allentata.</li> </ol>  | <ol style="list-style-type: none"> <li>1. Sostituire la ruota.</li> <li>2. Fermare immediatamente la macchina - Quando è fermo, rimontare l'accessorio.</li> </ol> |
| La ruota non taglierà / macinerà.   | Disco inserito errato.  | Montare il disco corretto per materiale / applicazione.  |
| Importante: si prega di notare che tutte le riparazioni / assistenza devono essere eseguite da una persona qualificata. |   |  |

## Manipolazione e stoccaggio

Prestare attenzione quando si maneggia questo prodotto.

La caduta di questo elettroutensile potrebbe influire sulla sua precisione e causare lesioni personali. Questo prodotto non è un giocattolo e deve essere rispettato.

Le condizioni ambientali possono avere un effetto dannoso su questo prodotto se trascurate.

L'esposizione all'aria umida può corrodere gradualmente i componenti.

Se il prodotto non è protetto da polvere e detriti, i componenti si ostruiranno.

Se non viene pulito e mantenuto correttamente o regolarmente, la macchina non funzionerà al meglio.

## Disposizione

Al termine della vita utile della macchina o quando non può più essere riparata, assicurarsi che venga smaltita in conformità alle normative nazionali.

- Contattare le autorità locali per i dettagli degli schemi di raccolta nella propria zona.

In tutte le circostanze:

- Non gettare gli elettroutensili nei rifiuti domestici.
- NON incenerire.
- Non smaltire i RAEE come rifiuti urbani indifferenziati.

Avvertimento!

- Non gettare la batteria nel fuoco o mutilarla; le cellule possono esplodere o rilasciare materiali tossici.
- Non cortocircuitare le celle, può causare ustioni.
- Il pacco batteria deve essere rimosso dall'apparecchio prima di essere rimosso.
- Il pacco batteria deve essere smaltito in modo sicuro.
- Non mutilare le batterie; l'elettrolita corrosivo verrà rilasciato.
- Non gettare batterie o celle in condizioni cariche.

Le batterie scariche devono essere riciclate / smaltite in conformità con la normativa o la normativa appropriata. Dovrebbero essere restituiti al rivenditore / agente di garanzia locale.

## Dati tecnici

|                      |               |
|----------------------|---------------|
| voltaggio:           | 20 V (Li-ion) |
| Velocità a vuoto:    | 10000RPM      |
| Diametro del disco:  | 125mm         |
| Tipo dado flangiato: | M14           |

\* Il produttore si riserva il diritto di apportare modifiche minori al design e alle specifiche tecniche del prodotto senza preavviso, a meno che tali modifiche non influiscano significativamente sulle prestazioni e sulla sicurezza dei prodotti. Le parti descritte/illustrate nelle pagine del manuale che avete tra le mani possono riguardare anche altri modelli della linea di prodotti del produttore con caratteristiche simili e potrebbero non essere incluse nel prodotto appena acquistato.

\* Per garantire la sicurezza e l'affidabilità del prodotto e la validità della garanzia, tutti gli interventi di riparazione, ispezione, riparazione o sostituzione, compresa la manutenzione e le regolazioni speciali, devono essere eseguiti esclusivamente da tecnici del servizio di assistenza autorizzato dal produttore.

\* Utilizzare sempre il prodotto con l'attrezzatura fornita. L'utilizzo del prodotto con apparecchiature non in dotazione può causare malfunzionamenti o addirittura lesioni gravi o morte. Il produttore e l'importatore non sono responsabili per lesioni e danni derivanti dall'uso di apparecchiature non conformi.

## Γενικές Οδηγίες Ασφαλούς Χρήσης



**ΠΡΟΕΙΔΟΠΟΙΗΣΗ! ΔΙΑΒΑΣΤΕ ΚΑΙ ΚΑΤΑΝΟΗΤΕ ΟΛΕΣ ΤΙΣ ΟΔΗΓΙΕΣ.**

Εάν δεν ακολουθήσετε όλες τις παρακάτω οδηγίες, μπορεί να προκληθεί ηλεκτροπληξία, πυρκαγιά και / ή σοβαρός τραυματισμός.

### Χώρος εργασίας

- Κρατήστε το χώρο εργασίας σας καθαρό και με καλό φωτισμό. Οι ακατάστατοι ή σκοτεινοί χώροι μπορεί να προκαλέσουν τραυματισμούς.
- Μην λειτουργείτε τα ηλεκτρικά εργαλεία σε εκρηκτικές ατμόσφαιρες, όπως σε χώρους με εύφλεκτα υλικά, αέρια ή σκόνες. Τα ηλεκτρικά εργαλεία μπορεί να προκαλέσουν σπίθες και να προκαλέσουν φωτιά.
- Κρατήστε παιδιά και άλλα άτομα μακριά ενώ λειτουργείτε το εργαλείο αυτό. Οι περισπασμοί μπορεί να σας κάνουν να χάσετε τον έλεγχο.

### Ηλεκτρική ασφάλεια

1) Προστατεύστε το καλώδιο. Ποτέ μην χρησιμοποιείτε το καλώδιο για να μεταφέρετε το εργαλείο. Κρατήστε το καλώδιο μακριά από θερμότητα, λάδι, αιχμηρές άκρες ή κινούμενα μέρη. Αντικαταστήστε αμέσως τα κατεστραμμένα καλώδια. Τα χαλασμένα καλώδια ενδέχεται να προκαλέσουν πυρκαγιά.

(Τα παρακάτω ισχύουν μόνο για εργαλεία με ξεχωριστή μπαταρία)

2) Ένα εργαλείο που λειτουργεί με μπαταρία με ενσωματωμένες μπαταρίες ή ξεχωριστή μπαταρία πρέπει να επαναφορτίζεται μόνο με τον καθορισμένο φορτιστή μπαταρίας. Ένας φορτιστής που μπορεί να είναι κατάλληλος για έναν τύπο μπαταρίας μπορεί να δημιουργήσει κίνδυνο πυρκαγιάς όταν χρησιμοποιείται με άλλη μπαταρία.

### Προσωπική ασφάλεια

- Δώστε προσοχή στην εργασία σας και χρησιμοποιήστε κοινή λογική όταν χρησιμοποιείτε ηλεκτρικά εργαλεία. Μη χρησιμοποιείτε το εργαλείο όταν είστε κουρασμένοι ή βρίσκεστε κάτω από την επήρεια ουσιών, αλκοόλ ή φαρμάκων. Μια στιγμή απροσεξίας κατά την λειτουργία μπορεί να προκαλέσει σοβαρό τραυματισμό.
- Χρησιμοποιήστε προσωπικά είδη προστασίας. Φοράτε πάντα γυαλιά προστασίας. Εξαρτήματα προστασίας όπως μάσκα σκόνης, υποδήματα προστασίας, κράνος ή ωτοασπίδες τα οποία χρησιμοποιούνται σε κατάλληλες συνθήκες μειώνουν τον κίνδυνο τραυματισμού.
- Αποφύγετε την κατά λάθος εκκίνηση. Σιγουρευτείτε ότι ο διακόπτης είναι στην θέση Off πριν να συνδέσετε το εργαλείο στην πρίζα και πριν να σηκώσετε ή μεταφέρετε το εργαλείο. Η μεταφορά του εργαλείου με το δάχτυλο στο διακόπτη μπορεί να προκαλέσει ατυχήματα.
- Αφαιρέστε όλα τα κλειδιά ρύθμισης από το εργαλείο πριν να το λειτουργήσετε. Ένα κλειδί μπορεί να εκτοξευτεί και να προκαλέσει σοβαρό τραυματισμό.
- Μην τεντώνετε. Κρατήστε σταθερό πάτημα και ισορροπία κάθε στιγμή. Αυτό σας επιτρέπει να έχετε καλύτερο έλεγχο του εργαλείου σας ανά πάσα στιγμή.
- Ντυθείτε κατάλληλα. Μη φοράτε φαρδιά ρούχα και κοσμήματα. Κρατήστε τα μαλλιά, τα ρούχα και τα γάντια σας μακριά από τα κινούμενα μέρη του εργαλείου. Τα φαρδιά ρούχα, τα κοσμήματα και τα μακριά μαλλιά μπορεί να πιαστούν στα κινούμενα μέρη του εργαλείου.

### Χρήση και συντήρηση εργαλείου

- Μην υπερφορτώνετε το εργαλείο. Χρησιμοποιήστε το κατάλληλο εργαλείο για την κατάλληλη εργασία. Το σωστό εργαλείο θα κάνει την εργασία πιο αποδοτικά και με μεγαλύτερη ασφάλεια στο ρυθμό για το οποίο σχεδιάστηκε.
- Μη χρησιμοποιείτε το εργαλείο εάν ο διακόπτης δεν λειτουργεί. Οποιοδήποτε εργαλείο που δεν μπορεί να ελεγχθεί είναι επικίνδυνο και πρέπει να επισκευαστεί.
- Αποσυνδέστε το εργαλείο από την πρίζα πριν να πραγματοποιήσετε ρυθμίσεις, αλλαγή εξαρτημάτων και πριν την αποθήκευση. Με τον τρόπο αυτό μειώνετε τον κίνδυνο της κατά λάθος εκκίνησης.
- Αποθηκεύστε τα εργαλεία μακριά από παιδιά και μην επιτρέπετε σε άτομα που δεν γνωρίζουν τις οδηγίες αυτές να το λειτουργήσουν. Τα ηλεκτρικά εργαλεία είναι επικίνδυνα στα χέρια ατόμων που δεν έχουν την κατάλληλη γνώση.
- Συντηρήστε τα ηλεκτρικά εργαλεία. Ελέγξτε για προβλήματα στα κινούμενα μέρη, σπασμένα ανταλλακτικά και για όποια άλλη κατάσταση μπορεί να επηρεάσει τον τρόπο λειτουργίας του εργαλείου. Εάν το εργαλείο είναι χαλασμένο θα πρέπει να δοθεί σε εξουσιοδοτημένο σέρβις για επισκευή. Πολλά ατυχήματα μπορεί να προκύψουν από ένα κακό συντηρημένο εργαλείο.
- Κρατήστε το εξάρτημα κοπής αιχμηρό. Το εξάρτημα κοπής που είναι αιχμηρό είναι πιο απίθανο να μπλοκάρει και πιο εύκολο να ελεγχθεί.
- Χρησιμοποιήστε τα εργαλεία, τα εξαρτήματα και τα ανταλλακτικά σύμφωνα με τις οδηγίες αυτές λαμβάνοντας υπόψιν τις

συνθήκες εργασίας και την εργασία που θέλετε να εκτελέσετε. Η χρήση του εργαλείου για διαφορετικές λειτουργίες από αυτές για τις οποίες έχει σχεδιαστεί μπορεί να προκαλέσει επικίνδυνες καταστάσεις.

### Κατάλληλη και προβλεπόμενη χρήση

Αυτό το ηλεκτρικό εργαλείο μπορεί να χρησιμοποιηθεί σε συνδυασμό με δίσκους λείανσης, κοπής μετάλλων και υλικών τοιχοποιίας.

Αυτό το προϊόν ισχύος παρέχεται χωρίς μπαταρίες ή φορτιστή. Αυτό το εργαλείο πρέπει να λειτουργεί μόνο σε συνδυασμό με την αυθεντική μπαταρία Bormann και τον φορτιστή που συνιστά ο κατασκευαστής.

### Ειδικές οδηγίες ασφαλείας

Η επισκευή του εργαλείου θα πρέπει να πραγματοποιείται μόνο από εξειδικευμένους τεχνικούς. Το εργαλείο αυτό έχει σχεδιαστεί ώστε να συμμορφώνεται με τα σχετικά διεθνή και τοπικά πρότυπα. Ως εκ τούτου, θα πρέπει να συντηρείται και να επισκευάζεται από εξειδικευμένο προσωπικό, χρησιμοποιώντας μόνο τα γνήσια ανταλλακτικά εξαρτήματα που παρέχονται από τον κατασκευαστή - Αυτό θα διασφαλίσει ότι το εργαλείο παραμένει ασφαλές στη χρήση.

- Ελέγξτε ότι η ταχύτητα που επισημαίνεται στον δίσκο είναι ίση ή μεγαλύτερη από την ονομαστική ταχύτητα του εργαλείου.
- Βεβαιωθείτε ότι οι διαστάσεις του δίσκου είναι συμβατές με το εργαλείο.
- Οι δίσκοι πρέπει να αποθηκεύονται και να μεταχειρίζονται με προσοχή σύμφωνα με τις οδηγίες του κατασκευαστή.
- Ελέγχετε πάντοτε τους δίσκους πριν από τη χρήση. Μην χρησιμοποιείτε προϊόντα με σχισμές, ρωγμές ή με άλλο τρόπο ελαττωματικά.
- Βεβαιωθείτε ότι οι τοποθετημένοι δίσκοι έχουν τοποθετηθεί σύμφωνα με τις οδηγίες του κατασκευαστή.
- Βεβαιωθείτε ότι το τεμάχιο κατεργασίας έχει τοποθετηθεί και σφικτεί σωστά πριν από τη χρήση.
- Θέστε σε λειτουργία το εργαλείο και αφήστε το να λειτουργήσει χωρίς φορτίο για 30 δευτερόλεπτα σε ασφαλή θέση.
- Σταματήστε αμέσως αν δημιουργηθούν κραδασμοί ή εάν εντοπιστούν άλλα προβλήματα. Εάν παρουσιαστεί κάποιο πρόβλημα, ελέγξτε το εργαλείο για να προσδιορίσετε την αιτία.
- Ποτέ μην χρησιμοποιείτε τον γωνιακό τροχό χωρίς τον προφυλακτήρα.
- Μην χρησιμοποιείτε ξεχωριστά εξαρτήματα ή αντάπτορες και μην κάνετε οποιαδήποτε μετατροπή στο εργαλείο.
- Ελέγξτε ότι το τεμάχιο κατεργασίας υποστηρίζεται σωστά.
- Μην χρησιμοποιείτε τον δίσκο κοπής για πλευρική λείανση.
- Βεβαιωθείτε ότι οι σπινθήρες που προκύπτουν από τη χρήση δεν δημιουργούν κίνδυνο π.χ. μην κατευθύνετε τους σπινθήρες προς άλλα άτομα, ή με σκοπό να αναφλέξετε εύφλεκτες ουσίες.
- Να χρησιμοποιείτε πάντα εξοπλισμό προστασίας των ματιών και αυτιών σας.
- Πρέπει να φοράτε ατομικό προστατευτικό εξοπλισμό, όπως μάσκα σκόνης, γάντια, κράνος και ποδιά.
- Ο δίσκος συνεχίζει να περιστρέφεται μετά την απενεργοποίηση του εργαλείου.

Προειδοποίηση! Για λόγους ασφαλείας, πριν από την τοποθέτηση ενός δίσκου, βεβαιωθείτε ότι η ημερομηνία λήξης του είναι έγκυρη.

### Ασφαλής εργασία

Χρησιμοποιήστε σφικτήρες ή μέγγενη για να σταθεροποιήσετε το τεμάχιο κατεργασίας. Είναι ασφαλέστερο από τη χρήση των χεριών σας και ελευθερώνει και τα δύο χέρια για να λειτουργήσει το εργαλείο.

Μείνετε σε εγρήγορση. Χρησιμοποιήστε την κοινή λογική. Μην χειρίζεστε το εργαλείο όταν είστε κουρασμένοι.

Φορέστε τα κατάλληλα ρούχα. Μην φοράτε χαλαρά ρούχα, γραβάτες ή κοσμήματα (δαχτυλίδι, ρολόγια χειρός κ.λπ.) για να πιάσετε τα κινούμενα μέρη. Συνιστάται η χρήση αντιολισθητικών υποδημάτων. Να φοράτε προστατευτικό κάλυμμα εάν έχετε μακριά μαλλιά. Μαζέψτε τα μακριά μανίκια πάνω από τον αγκώνα.

Χρησιμοποιήστε γυαλιά ή μάσκα προστασίας (Προστασία κεφαλής). Φορέστε πάντοτε γυαλιά εγκεκριμένα σύμφωνα με τα σχετικά πρότυπα. Τα κανονικά γυαλιά έχουν μικρή αντοχή σε περίπτωση κρούσης, δεν είναι γυαλιά ασφαλείας. Επίσης, χρησιμοποιήστε μάσκα προσώπου ή μάσκα προστασίας από την σκόνη εάν η κατά την διάρκεια της εργασίας δημιουργείται σκόνη και προστατευτικά αυτιών κατά τη διάρκεια όλων των λειτουργιών.

### Επίπεδα ήχου

Ορισμένοι τύποι μηχανών ενδέχεται να λειτουργούν σε υψηλά ηχητικά επίπεδα κατά την εργασία. Σε αυτές τις περιπτώσεις πρέπει να χρησιμοποιηθούν ακουστικά προστασίας ή ωτοασπίδες.

### Επίπεδα κραδασμών

Τα ηλεκτρικά εργαλεία παράγουν διαφορετικά επίπεδα κραδασμών. Θα πρέπει πάντα να ανατρέχετε στις προδιαγραφές και τις σχετικές οδηγίες για την υγεία και την ασφάλεια.

## Εξαγωγή σκόνης

Εάν το εργαλείο σας είναι εξοπλισμένο με σύστημα εξαγωγής της σκόνης, βεβαιωθείτε πάντοτε ότι είναι συνδεδεμένο και ότι χρησιμοποιείται με εξωτερική συσκευή συλλογής της σκόνης. Μπορούν να χρησιμοποιηθούν ηλεκτρικές σκούπες αν είναι κατάλληλες για το υλικό που εξάγεται.

## Γενικός έλεγχος

Πριν από τη χρήση, ο προφυλακτήρας όπως και κάθε άλλο τμήμα που έχει υποστεί βλάβη θα πρέπει να ελεγχθεί προσεκτικά για να διαπιστωθεί ότι θα λειτουργήσει σωστά και θα εκτελέσει την προβλεπόμενη λειτουργία του. Ελέγξτε την ευθυγράμμιση των κινούμενων μερών, την ελεύθερη κίνηση των κινούμενων μερών, τη θραύση των εξαρτημάτων, τη στερέωση και οποιεσδήποτε άλλες συνθήκες που μπορεί να επηρεάσουν τη λειτουργία του. Ένα εξάρτημα προστασίας ή όποιο άλλο τμήμα που έχει υποστεί ζημιά θα πρέπει να επισκευάζεται ή να αντικαθίσταται από τεχνικούς του εξουσιοδοτημένου τμήματος σέρβις, εκτός εάν ορίζεται διαφορετικά στο παρόν εγχειρίδιο οδηγιών. Οι διακόπτες που έχουν υποστεί κάποια βλάβη θα πρέπει να αντικατασταθούν από τεχνικούς ενός εξουσιοδοτημένου τμήματος σέρβις. Μην χρησιμοποιείτε το εργαλείο εάν ο διακόπτης δεν το ενεργοποιεί και δεν το απενεργοποιεί.

Η χρήση αυτού του ηλεκτρικού εργαλείου είναι σύμφωνη με τις σχετικές απαιτήσεις ασφαλείας. Οι επισκευές πρέπει να εκτελούνται μόνο από ειδικευμένα άτομα που χρησιμοποιούν γνήσια ανταλλακτικά, διαφορετικά μπορεί να προκύψει σοβαρός κίνδυνος για τον χρήστη.

## Συστάσεις ασφαλείας για τη σωστή χρήση των δίσκων και των εξαρτημάτων κοπής και λείανσης

Γενικώς, οι δίσκοι λείανσης και κοπής είναι εύθραυστοι και πρέπει επομένως να χειρίζονται με μεγάλη προσοχή. Η χρήση κατεστραμμένων ή ακατάλληλα τοποθετημένων ή χρησιμοποιημένων εξαρτημάτων λείανσης/κοπής είναι επικίνδυνη και μπορεί να προκαλέσει σοβαρούς τραυματισμούς.

## Μεταφορά, χειρισμός και αποθήκευση

Οι δίσκοι κοπής/λείανσης πρέπει να μεταχειρίζονται και να μεταφέρονται με προσοχή. Οι δίσκοι πρέπει να αποθηκεύονται με τέτοιο τρόπο ώστε να μην υποβάλλονται σε μηχανικές βλάβες και επιβλαβείς περιβαλλοντικές επιδράσεις.

## Επιλογή του κατάλληλου δίσκου

Πρέπει να ακολουθούνται οι πληροφορίες που αναγράφονται στην ετικέτα των δίσκων που περιέχει περιορισμούς χρήσης, ενδείξεις ασφαλείας ή άλλες οδηγίες. Σε περίπτωση αμφιβολίας σχετικά με την επιλογή του κατάλληλου δίσκου, ο χρήστης μπορεί να απευθυνθεί για πληροφορίες από τον κατασκευαστή ή τον προμηθευτή.

## Οπτικός έλεγχος και δοκιμή του δακτυλίου σύσφιξης

Οι δίσκοι πρέπει να υποβληθούν σε οπτική επιθεώρηση πριν από τη συναρμολόγηση. Επιπλέον, πρέπει να διενεργείται δοκιμή της φλάντζας για δίσκους με  $D > 80$  mm. Οι φθαρμένοι δίσκοι καταστρέφονται κατά την διάρκεια λειτουργίας.

## Τοποθέτηση πριν την εκκίνηση και πληροφορίες για λείανση

Η τοποθέτηση των δίσκων πρέπει να πραγματοποιείται σύμφωνα με τις οδηγίες που παρέχονται τόσο από τον κατασκευαστή τους όσο και από τον κατασκευαστή του εργαλείου. Μετά την αρχική τοποθέτηση, ο δίσκος πρέπει να ελέγχεται για εύλογο χρονικό διάστημα.

Προσοχή! Δεν πρέπει να ξεπεραστεί η καθορισμένη μέγιστη ταχύτητα λειτουργίας του δίσκου.

## Περιγραφή βασικών τμημάτων και εξαρτημάτων

- |                               |  |                  |
|-------------------------------|--|------------------|
| 1. Διακόπτης On / Off         | 4. Φλάντζα συγκράτησης                         | 7. Προφυλακτήρας |
| 2. Οπίσθια χειρολαβή          | 5. Μπαταρία λιθίου 20V ** (Πωλείται ξεχωριστά) |                  |
| 3. Κουμπί ασφάλισης του άξονα | 6. Δευτερεύουσα χειρολαβή                      |                  |

## Περιγραφή οδηγιών βασικής λειτουργίας

### Δευτερεύουσα χειρολαβή (Εικ 4.)

Για λόγους ασφαλείας, όταν εργάζεστε με αυτό το είδος ηλεκτρικού εργαλείου, ο χειριστής πρέπει πάντα να χρησιμοποιείτε την δευτερεύουσα βοηθητική χειρολαβή (6).

- Βιδώστε τη λαβή δεξιόστροφα, σε μια από τις τρεις σπές σύνδεσης ανάλογα με τις ανάγκες της εκάστοτε εργασίας.

Προειδοποίηση! Αυτό το εργαλείο δεν πρέπει ποτέ να λειτουργήσει (διεργασίες κοπής / λείανσης) χωρίς τον προφυλακτήρα. Το εργαλείο πρέπει να χρησιμοποιείται μόνο εφόσον ο προφυλακτήρας βρίσκεται σε άριστη κατάσταση.

### Τοποθέτηση του προφυλακτήρα (Εικ.5-6)

Ο προφυλακτήρας που παρέχεται είναι σχεδιασμένος μόνο για λείανση, δεν προορίζεται να χρησιμοποιηθεί για εργασίες κοπής.



- Τοποθετήστε τον προφυλακτήρα πάνω στο λαϊμό του εργαλείου με το μοχλό ταχείας απασφάλισης στην ανοιχτή θέση.
  - Περιστρέψτε τον προφυλακτήρα μέχρι να βρεθεί στη σωστή θέση και, στη συνέχεια, κλείστε τον μοχλό ταχείας απασφάλισης για να ασφαλίσετε τον προφυλακτήρα.
- Προειδοποίηση! Μην επιχειρήσετε ποτέ να χρησιμοποιήσετε αυτό το εργαλείο χωρίς να έχει τοποθετηθεί σωστά με ασφάλεια ο προφυλακτήρας.
- \* Με εξαίρεση τις βούρτσες με καμπάνα κ.λπ.

#### **Τοποθέτηση/Αφαίρεση εξαρτημάτων κοπής /λείανσης (Πωλούνται ξεχωριστά) (Εικ.7-9)**

Προειδοποίηση! Πριν από την τοποθέτηση ενός δίσκου βεβαιωθείτε ότι η ημερομηνία λήξης δεν έχει λήξει, καθιστώντας την πιθανώς επικίνδυνη.

Προειδοποίηση! Η επιλογή του σωστού εξαρτήματος, κατάλληλου για την προβλεπόμενη εφαρμογή, είναι ζωτικής σημασίας. Ζητήστε καθοδήγηση εάν δεν είστε βέβαιοι για την επιλογή.

Προειδοποίηση! Οι ονομαστικές στροφές (χωρίς φορτίο) ανά λεπτό του εργαλείου δεν πρέπει να υπερβαίνουν την μέγιστη ταχύτητα περιστροφής του εξαρτήματος. Ανατρέξτε στις οδηγίες του κατασκευαστή των εξαρτημάτων για πληροφορίες.

Οπτική επιθεώρηση:

- Πριν από την τοποθέτηση, οι δίσκοι πρέπει να υποβληθούν σε οπτική επιθεώρηση.

Επιθεώρηση:

- Κάθε φορά μετά την τοποθέτηση, ο δίσκος πρέπει να είναι ελέγχεται για εύλογο χρονικό διάστημα.
- Δεν πρέπει να γίνεται υπέρβαση της καθορισμένης μέγιστης ταχύτητας λειτουργίας του δίσκου.
- Οι φθαρμένοι δίσκοι θα πρέπει να απορρίπτονται.
- Να φοράτε πάντα εγκεκριμένα προστατευτικά γυαλιά ασφαλείας.

#### **Σημαντικές πληροφορίες Β, C, D (Εικ. 6):**

- Για τις εφαρμογές κοπής και για την τήρηση της ισχύουσας νομοθεσίας, είναι απαραίτητο να αντικαταστήσετε τον προφυλακτήρα με τον κατάλληλο ανάλογα με την εκάστοτε εργασία.
  - Πατήστε και κρατήστε πατημένο το κουμπί ασφάλισης άξονα (3).
  - Ξεσφίξτε τη φλάντζα συγκράτησης (4) αριστερόστροφα με το παρεχόμενο κλειδί (8).
  - Ο άξονας μπορεί να περιστραφεί ελαφρά πριν ασφαλίσει πλήρως η ασφάλιση του άξονα.
  - Αφαιρέστε μόνο τη φλάντζα.
  - Καθαρίστε τις φλάντζες και τον άξονα πριν τοποθετήσετε οποιοδήποτε εξάρτημα.
  - Αν η πίσω φλάντζα (4.1) αφαιρεθεί για καθαρισμό, βεβαιωθείτε ότι τοποθετείται σωστά στα επίπεδα του άξονα κατά την επανατοποθέτηση και ότι δεν περιστρέφεται ελεύθερα.
  - Κατά την τοποθέτηση του κατάλληλου εξαρτήματος, ανατρέξτε στο (Εικ. 7 για συγκεκριμένες λεπτομέρειες σχετικά με τον σωστό προσανατολισμό της φλάντζας ασφάλισης, ανάλογα με την περίπτωση.
- Σφίξτε τη φλάντζα συγκράτησης δεξιόστροφα χρησιμοποιώντας το κλειδί ενώ κρατάτε πατημένο το κουμπί ασφάλισης του άξονα (4).

Σημείωση: Όταν χρησιμοποιείτε βούρτσες με συρμάτινη κεφαλή, η φλάντζα ασφάλισης δεν είναι απαραίτητη λόγω του σχεδιασμού των βουρτσών. Όταν τοποθετηθεί, ελέγξτε ότι το εξάρτημα είναι σωστά τοποθετημένο και έπειτα ασφαλίστε τον άξονα.

Προειδοποίηση! Μην πιέζετε ποτέ το κουμπί ασφάλισης άξονα (4) ενώ ο άξονας είναι σε κίνηση.

#### **Διακόπτης On/Off (Εικ.10)**

- Πιέστε τον διακόπτη (1) μπροστά για να ενεργοποιήσετε το εργαλείο.
  - Σπρώξτε τον διακόπτη μπροστά μέχρι να ασφαλιστεί στην θέση 'ON'.
  - Για να απενεργοποιήσετε το εργαλείο, επαναφέρετε τον διακόπτη (1) στην αρχική του θέση πιέζοντας το πίσω μέρος του.
- Σημείωση: Για να αποφευχθεί μια περίπτωση ακούσιας εκκίνησης σε κατάσταση διακοπής της τροφοδοσίας, ο διακόπτης ON / OFF' είναι εφοδιασμένος με ένα σύστημα προστασίας που εμποδίζει την αυτόματη εκκίνηση του εργαλείου, όταν αποκατασταθεί η ισχύς. Σε αυτή την περίπτωση, και μετά την αποκατάσταση της παροχής αφήστε το διακόπτη στη θέση "OFF" και, στη συνέχεια, γυρίστε τον στην θέση "ON".

Προειδοποίηση! Μη ρυθμίζετε το εργαλείο μέχρι να σταματήσει τελείως ο άξονας να περιστρέφεται.

Σημείωση: Κατά τη χρήση, κρατήστε τα ρούχα σας εκτός της κατεύθυνσης των σπινθήρων. Οι σπινθήρες από τη λείανση μετάλλων μπορούν να προκαλέσουν φθορά ή ανάφλεξη σε πολλά είδη ρούχων σε σύντομο χρονικό διάστημα. Ο κίνδυνος είναι μικρότερος εάν τα ρούχα σας είναι κατασκευασμένα από ειδικά ρούχα προστασίας.

**Σκόνη**

Πρέπει να φοράτε μια σωστά τοποθετημένη μάσκα προστασίας από την σκόνη, κατάλληλη για την συγκεκριμένη εργασία και βεβαιωθείτε ότι έχει τις απαιτούμενες προδιαγραφές.

**Εργασίες λείανσης (Εικ.11)**

Κατά τη διεξαγωγή εργασιών λείανσης θα πρέπει να διατηρείται μια γωνία περίπου 30 ° μεταξύ της επιφάνειας εργασίας και της επιφάνειας του δίσκου.

Χρησιμοποιείτε μόνο δίσκους ειδικά σχεδιασμένους για αυτήν την εργασία.

**Εργασίες κοπής****Προειδοποίηση**

- Οι εργασίες κοπής πρέπει να επιχειρηθούν μόνο τον κατάλληλο προφυλακτήρα.
- Ο προφυλακτήρας πρέπει να τοποθετηθεί για την ασφάλειά σας.
- Όταν εκτελείτε εργασίες κοπής, μην δίνετε κλίση στο εργαλείο, καθώς αυτό μπορεί να οδηγήσει στην εμπλοκή του δίσκου λείανσης, τη φθορά του ή την υπερβολική και ανομοιόμορφη φθορά του.
- Χρησιμοποιείτε μόνο δίσκους κατάλληλους για την εκάστοτε εργασία.

Καθώς ο δίσκος χρησιμοποιείται, η διάμετρος του μειώνεται. Αυτό μειώνει την ταχύτητα και την απόδοση του εργαλείου.

Αυτό έχει ως αποτέλεσμα αυξημένο φορτίο στο εργαλείο, το οποίο εάν συνεχιστεί θα προκαλέσει βλάβη στον κινητήρα.

Βεβαιωθείτε ότι η διάμετρος του δίσκου είναι εντός του 25% του αρχικού του μεγέθους.

Σημαντικό: Η υπερβολική πίεση στο εργαλείο δεν έχει ως αποτέλεσμα την υψηλότερη απόδοση λείανσης. Η υπερβολική πίεση αυξάνει τη φθορά των εξαρτημάτων και ενδεχομένως να προκληθεί βλάβη που δεν καλύπτεται από την εγγύηση.

**Φόρτιση μπαταριών\*\* (Εικ.1-2)**

Προειδοποίηση: Χρησιμοποιήστε μόνο τον γνήσιο φορτιστή, για τη φόρτιση των μπαταριών που παρέχονται από τον κατασκευαστή. Μόνο οι μπαταρίες και φορτιστές που έχουν σχεδιαστεί από τη Bormann μπορούν να χρησιμοποιηθούν σε συνδυασμό με αυτό το προϊόν.

Η χρήση οποιωνδήποτε άλλων τύπων μπαταριών / φορτιστών σε συνδυασμό με αυτό το προϊόν θεωρείται κατάχρηση και θα ακυρώσει την εγγύηση.

Μόλις συνδεθεί στην παροχή ρεύματος, η επαναφόρτιση της μπαταρίας μπορεί να γίνεται χωρίς να απαιτείται επιτήρηση.

Η πολυσύνθετη κατασκευή του κυκλώματος παρακολουθεί την κατάσταση της μπαταρίας προσαρμόζοντας το ρεύμα

επαναφόρτισης ώστε να ταιριάζει με τις εκάστοτε απαιτήσεις. Όταν ολοκληρωθεί ο κύκλος επαναφόρτισης και για να

διατηρηθεί η πλήρης χωρητικότητα, ένα χαμηλής τάσης ρεύμα εξόδου θα συνεχιστεί να τροφοδοτείται όπως απαιτείται.

**Προειδοποίηση!**

- Ελέγξτε την κατάσταση του φορτιστή και της μπαταρίας πριν από κάθε φόρτιση. Εάν υπάρχει κάποια ένδειξη βλάβης τότε μην συνεχίσετε, ζητήστε συμβουλές από έναν εξουσιοδοτημένο προμηθευτή.

Για να φορτίσετε την μπαταρία (5), πρέπει πρώτα να αφαιρεθεί από το εργαλείο.

Για να απελευθερώσετε την μπαταρία:

Πατήστε το κουμπί απελευθέρωσης της μπαταρίας (5.1) και τραβήξτε προσεκτικά τη μπαταρία (Εικ.1).

Συνδέστε τον φορτιστή (9) σε μια υποδοχή 13amp 230V / AC.

Η πράσινη λυχνία LED (9.1) θα παραμείνει αναμμένη για να επισημάνει ότι ο φορτιστής είναι ενεργοποιημένος.

Σύρετε την μπαταρία στη θέση της εξασφαλίζοντας ότι οι ακροδέκτες της μπαταρίας και οι ακροδέκτες του φορτιστή κάνουν καλή επαφή (Εικ.2).

Μετά από λίγα δευτερόλεπτα θα ανάψει η κόκκινη λυχνία LED (9.2) επισημαίνοντας ότι η μπαταρία φορτίζεται.

**Προειδοποίηση!**

- Βεβαιωθείτε ότι η μπαταρία έχει συνδεθεί σωστά (Εικ.2). Η λανθασμένη τοποθέτηση της μπαταρίας μπορεί να προκαλέσει βλάβη στη μπαταρία / φορτιστή.

Όταν η μπαταρία είναι πλήρως φορτισμένη, η πράσινη λυχνία LED (9.1) ανάβει.

**Προειδοποίηση!**

- Αν οι ενδεικτικές λυχνίες δεν ανάψουν κατά τη διάρκεια του κύκλου φόρτισης, αποσυνδέστε το φορτιστή από την πρίζα και αντικαταστήστε τη μπαταρία.

**Ολοκλήρωση του κύκλου φόρτισης:**

**Αποσυνδέστε το φορτιστή μπαταρίας από την παροχή ρεύματος.**

Προσοχή: Μην τραβάτε το καλώδιο για να αποσυνδέσετε τον φορτιστή από την πρίζα.

- Αποσυνδέστε το καλώδιο τροφοδοσίας από την πρίζα τραβώντας το φινιέρμα του.

### Αποσύνδεση της μπαταρίας από το φορτιστή

• Σταθεροποιώντας το φορτιστή με το χέρι σας, τραβήξτε προς τα έξω την μπαταρία. Προσοχή: Όταν ο φορτιστής χρησιμοποιείται συνεχόμενα ενδέχεται να είναι ζεστός. Αφού ολοκληρωθεί η φόρτιση, περιμένετε για 15 λεπτά μέχρι την επόμενη φόρτιση. Εάν η μπαταρία φορτιστεί όταν είναι ζεστή λόγω χρήσης μπαταρίας ή έκθεσης στο ηλιακό φως, η μπαταρία δεν θα φορτιστεί. Σε μια τέτοια περίπτωση, αφήστε τη μπαταρία να κρυώσει πριν φορτίσετε. Εάν η κόκκινη ένδειξη αναβοσβήνει γρήγορα σε διαστήματα 0,2 δευτερολέπτων, ελέγξτε και αφαιρέστε τυχόν ξένα αντικείμενα που μπορεί να έχουν εισέλθει στην υποδοχή σύνδεσης της μπαταρίας του φορτιστή. Εάν δεν υπάρχουν ξένα αντικείμενα, είναι πιθανό να μην λειτουργήσει σωστά η μπαταρία ή ο φορτιστής. Τώρα φορτίστε την μπαταρία / φορτιστή και δοκιμάστε ξανά. Εάν εξακολουθεί να υπάρχει σφάλμα μετά από τη δοκιμή, επικοινωνήστε με έναν εξουσιοδοτημένο προμηθευτή.

### Κατάσταση φόρτισης της μπαταρίας (Είκ.3)

Για να ενημερωθείτε σχετικά με το ποσοστό φόρτισης που έχει απομείνει στην μπαταρία πατήστε το κουμπί ένδειξης στάθμης φόρτισης.

### Διατήρηση της μέγιστης απόδοσης των μπαταριών και συμβουλές ορθής χρήσης

Επαναφορτίστε τις μπαταρίες πάντοτε πριν εξαντληθούν τελείως τα αποθέματά ρεύματος. Όταν αισθάνεστε ότι η ισχύς του εργαλείου γίνεται ασθενέστερη, σταματήστε να χρησιμοποιείτε το εργαλείο και επαναφορτίζετε τις μπαταρίες. Εάν συνεχίσετε να χρησιμοποιείτε το εργαλείο εξαντλώντας πλήρως τα αποθέματα, η μπαταρία μπορεί να υποστεί μόνιμη βλάβη. Αποφύγετε την επαναφόρτιση σε υψηλές θερμοκρασίες. Μια επαναφορτιζόμενη μπαταρία θα ζεσταθεί αμέσως μετά τη χρήση. Αν μια τέτοια μπαταρία επαναφορτίζεται αμέσως μετά τη χρήση, οι χημικές ουσίες που βρίσκονται στο εσωτερικό της θα υποβαθμιστεί και η διάρκεια ζωής της μπαταρίας θα μειωθεί. Αφήστε τη μπαταρία και επαναφορτίστε τη συσκευή αφού κρυώσει για λίγο. Η μπαταρία πρέπει να χρησιμοποιείται και / ή να φορτίζεται μόνο όταν η θερμοκρασία της μπαταρίας βρίσκεται μεταξύ των 5°C και των 30°C.

Η μπαταρία πρέπει να θερμανθεί ή να κρυώσει, για να αποφευχθεί η ζημιά στα εσωτερικά εξαρτήματα των μπαταριών. Σημείωση: Η αδυναμία χρήσης εντός των ορίων της κατάλληλης θερμοκρασίας μπορεί να προκαλέσει σοβαρή βλάβη στην μπαταρία, το φορτιστή και τραυματισμό του χειριστή.

### Συντήρηση

Ο χειρισμός του εργαλείου απαιτεί μεγάλη προσοχή! Η πτώση αυτού του εργαλείου ηλεκτρικού εργαλείου θα μπορούσε να επηρεάσει την ακρίβειά του και θα μπορούσε επίσης να προκαλέσει τραυματισμό. Το προϊόν αυτό δεν αποτελεί παιχνίδι και απαιτείται ιδιαίτερη προσοχή! Οι περιβαλλοντικές συνθήκες μπορεί να έχουν επιζήμια αποτελέσματα σε αυτό το προϊόν εάν παραμεληθούν. Η έκθεση σε υδρατμούς και υγρασία μπορεί να διαβρώσει βαθμιαία τα εξαρτήματα. Εάν το προϊόν δεν καθαρίζεται από τη σκόνη και τα υπολείμματα ενδέχεται να δημιουργηθούν προβλήματα λειτουργίας στα εξαρτήματά του. Αν δεν καθαριστεί και συντηρηθεί σωστά ή τακτικά το εργαλείο δεν θα είναι δυνατή η λειτουργία του με την μέγιστη απόδοση.

### Απορριψη

Όταν δεν δύναται πλέον να χρησιμοποιηθεί το εργαλείο ή όταν δεν μπορεί πλέον να επισκευαστεί, βεβαιωθείτε ότι έχει απορριφθεί σύμφωνα με τους σχετικούς κανονισμούς. Επικοινωνήστε με την τοπική αρχή για λεπτομέρειες σχετικά με τα συστήματα συλλογής στην περιοχή σας.

Σε όλες τις περιπτώσεις:

- Μην απορρίπτετε τα ηλεκτρικά εργαλεία με τα οικιακά απορρίμματα.
- Μην καταστρέφετε το εργαλείο και τον εξοπλισμό μέσω καύσης.
- Μην απορρίπτετε τα ΑΗΗΕ ως αστικά απόβλητα χωρίς διαλογή.

Προειδοποίηση!

- Μην αποσυναρμολογείτε και μην τοποθετείτε τη μπαταρία σε φωτιά. Τα στοιχεία μπορεί να εκραγούν ή να

απελευθερώσουν τοξικά απόβλητα.

- Μην βραχυκυκλώνετε τις κυψέλες καθώς μπορεί να προκληθούν εγκαύματα.
- Η μπαταρία πρέπει να αφαιρεθεί από τη συσκευή πριν από την απόρριψή της.
- Η μπαταρία πρέπει να απορριφθεί με ασφάλεια.
- Μην συνθλίβετε ή αποσυναρμολογείτε τις μπαταρίες καθώς ενδέχεται να απελευθερωθεί διαβρωτικός ηλεκτρολύτης.
- Μην απορρίπτετε τις μπαταρίες ή τις κυψέλες σε φορτισμένη κατάσταση.

Οι μπαταρίες που έχουν υποστεί βλάβη πρέπει να ανακυκλωθούν / απορριφθούν σύμφωνα με τον σχετικό κανονισμό ή νομοθεσία. Θα πρέπει να επιστραφούν στον τοπικό αντιπρόσωπο / πωλητή εγγύησης.

#### Τεχνικά Χαρακτηριστικά

|                                 |              |
|---------------------------------|--------------|
| Τάση:                           | 20V (Li-ion) |
| Ταχύτητα χωρίς φορτίο:          | 10000RPM     |
| Διάμετρος δίσκου:               | 125mm        |
| Παξιμάδι συγκράτησης (φλάντζα): | M14          |

\* Ο κατασκευαστής διατηρεί το δικαίωμα να πραγματοποιήσει δευτερεύουσες αλλαγές στο σχεδιασμό του προϊόντος και στα τεχνικά χαρακτηριστικά χωρίς προηγούμενη ειδοποίηση, εκτός εάν οι αλλαγές αυτές επηρεάζουν σημαντικά την απόδοση και λειτουργία ασφάλειας των προϊόντων. Τα εξαρτήματα που περιγράφονται / απεικονίζονται στις σελίδες του εγχειριδίου που κρατάτε στα χέρια σας ενδέχεται να αφορούν και σε άλλα μοντέλα της σειράς προϊόντων του κατασκευαστή, με παρόμοια χαρακτηριστικά, και ενδέχεται να μην περιλαμβάνονται στο προϊόν που μόλις αποκτήσατε.

\* Για να διασφαλιστεί η ασφάλεια και η αξιοπιστία του προϊόντος καθώς και η ισχύς της εγγύησης όλες οι εργασίες επιδιόρθωσης, ελέγχου, επισκευής ή αντικατάστασης συμπεριλαμβανομένης της συντήρησης και των ειδικών ρυθμίσεων, πρέπει να εκτελούνται μόνο από τεχνικούς του εξουσιοδοτημένου τμήματος Service του κατασκευαστή.

\* Χρησιμοποιείτε πάντα το προϊόν με τον παρεχόμενο εξοπλισμό. Η λειτουργία του προϊόντος με μη-προβλεπόμενο εξοπλισμό ενδέχεται να προκαλέσει βλάβη ή ακόμα και σοβαρό τραυματισμό ή θάνατο. Ο κατασκευαστής και ο εισαγωγέας ουδεμία ευθύνη φέρει για τραυματισμούς και βλάβες που προκύπτουν από την χρήση μη προβλεπόμενου εξοπλισμού.

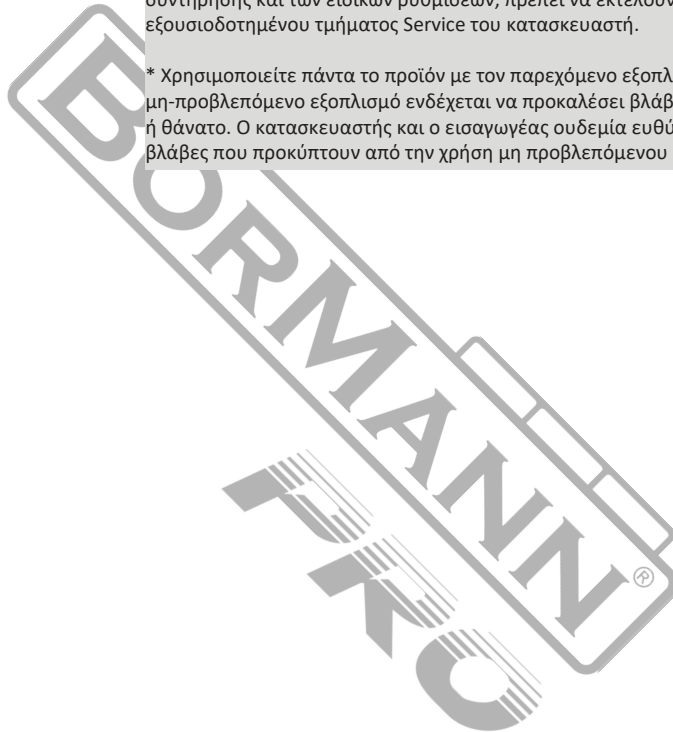

## Общи правила за безопасност



### ПРЕДУПРЕЖДЕНИЕ ! ПРОЧЕТЕТЕ И РАЗБЕРЕТЕ ВСИЧКИ ИНСТРУКЦИИ.

Неспазването на всички инструкции, изброени по-долу, може да доведе до токов удар, пожар и/или сериозно нараняване на хора.

#### Работна зона

1. Поддържайте работната зона чиста и добре осветена. Затрупаните и тъмни места са предпоставка за инциденти.
2. Не работете с електроинструменти във взривоопасна атмосфера, например в присъствието на запалими течности, газове или прах. Електроинструментите създават искри, които могат да възпламенят праха или изпаренията.
3. Пазете децата и околните настрана, докато работите с електроинструмента. Отвлечането на вниманието може да доведе до загуба на контрол.

#### Електрическа безопасност

1) Не злоупотребявайте с кабела. Никога не използвайте кабела за пренасяне на инструмента. Пазете кабела от топлина, масло, остри ръбове или движещи се части. Незабавно заменяйте повредените шнури. Повредените шнури могат да предизвикат пожар.

(Следното се отнася само за инструменти с отделен акумулаторен блок)

2) Акумулаторният инструмент с вградени батерии или отделен комплект батерии трябва да се зарежда само с определеното за батерията зарядно устройство. Зарядното устройство, което може да е подходящо за един тип батерия, може да създаде риск от пожар, когато се използва с друг тип батерия.

#### Лична безопасност

1. Бъдете нащрек, внимавайте какво правите и използвайте здрав разум, когато работите с електроинструмент. Не използвайте електроинструмент, когато сте уморени или под въздействието на наркотици, алкохол или лекарства. Момент на невнимание по време на работа с електроинструменти може да доведе до сериозно нараняване на хора.
2. Облечете се подходящо. Не носете свободни дрехи или бижута. Не носете дълга коса. Дръжте косата, дрехите и ръкавиците си далеч от движещите се части. Свободните дрехи, бижутата или дългата коса могат да бъдат захванати от движещите се части.
3. Избягвайте случайното стартиране. Уверете се, че превключвателят е в заключено или изключено положение, преди да поставите пакета с батерии. Пренасянето на инструменти с пръст върху превключвателя води до инциденти.
4. Не прекалявайте. Поддържайте правилна стойка и равновесие през цялото време. Правилното стъпване и равновесие позволяват по-добър контрол на инструмента в неочаквани ситуации.
5. Използвайте оборудване за безопасност. Винаги носете предпазни средства за очите, маска против прах, нехлъзгащи се предпазни обувки, твърда шапка или предпазни средства за слуха, които трябва да се използват при подходящи условия.

#### Използване и грижа за електроинструменти

1. Използвайте скоби или други практични начини за закрепване и поддържане на обработвания детайл върху стабилна платформа. Задържане на обработвания детайл чрез ръка или срещу тялото ви е нестабилен и може да доведе до загуба на контрол.
2. Не насилвайте инструмента. Използвайте правилния инструмент за вашето приложение. Правилният инструмент ще свърши работата по-добре и по-безопасно със скоростта, за която е предназначен.
3. Не използвайте инструмента, ако превключвателят не го включва или изключва. Инструмент, който не може да се контролира с превключвателя, е опасен и трябва да бъдат ремонтирани.
4. Съхранявайте неработещите инструменти на място, недостъпно за деца и други необучени лица. Инструментите са опасни в ръцете на необучени потребители.
5. Поддържайте инструментите внимателно. Поддържайте режещите инструменти остри и чисти. Правилно поддържаните инструменти с остър режещ ръб са по-малко вероятно да се свържат и са по-лесни за контрол.
6. Проверявайте за неправилно подреждане или обвързване на движещите се части, счупване на части и всякакви други условия, които могат да повлияят на работата на инструмента. Ако е повреден, преди да го използвате, извършете сервизно обслужване на инструмента. много злополуки са причинени от лошо поддържани инструменти.
7. Използвайте само аксесоарите, които са доставени с вашия модел. Други аксесоари, които може да не са подходящи за този инструмент и могат да създадат риск от нараняване при употреба.

#### Препоръчителна и правилна употреба

Този ръчен електроинструмент използва абразивни дискове за шлайфане на метали или зидария.

Този захранващ продукт се доставя без батерии или зарядно устройство. Този електроинструмент трябва да се използва само в комбинация с препоръчаните от производителя оригинални батерии и зарядно устройство Vorhann.

#### Специфични правила за безопасност

Възложете ремонта на този инструмент на квалифицирано лице. Този инструмент е проектиран така, че да отговаря на съответните международни и местни стандарти. Като такъв, той трябва да се поддържа и ремонтира от квалифицирано лице, като се използват само оригинални части, доставени от производителя - Това ще гарантира, че инструментът ще остане безопасен за употреба.

- Проверете дали скоростта, отбелязана върху диска, е равна или по-голяма от номиналната скорост на шлайфа.

- Уверете се, че размерите на диска са съвместими с шлифовъчната машина.
- Абразивните дискове трябва да се съхраняват и обработват внимателно в съответствие с инструкциите на производителя.
- Проверете шлифовъчния диск преди употреба. Не използвайте натрошени, напукани или дефектни продукти.
- Уверете се, че монтираните колела и точки са монтирани в съответствие с инструкциите на производителя.
- Уверете се, че абразивният продукт е правилно монтиран и затегнат преди употреба.
- Пуснете инструмента на празен ход за 30 секунди в безопасно положение.
- Незабавно спрете, ако има значителни вибрации или ако бъдат открити други дефекти. Ако възникне това състояние, проверете за да определите причината.
- Никога не използвайте ъглошлайфа без предпазния кожух.
- Не използвайте отделни редуциращи втулки или адаптери за адаптиране на абразивни дискове с големи отвори.
- Проверете дали обработваният детайл е правилно подпрян.
- Не използвайте режещ диск за странично шлифование.
- Уверете се, че искрите, възникнали в резултат на употребата, не създават опасност, напр. не удрят хора, не възпламеняват запалими вещества.
- Винаги използвайте средства за защита на очите и ушите.
- Трябва да се носят лични предпазни средства като маска за прах, ръкавици, каска и престилка.
- Колелото продължава да се върти и след изключването на инструмента.

Предупреждение! Преди да монтирате абразивен диск, се уверете, че срокът на годност не е изтекъл, което го прави потенциално опасен. Обезопасете работата. Използвайте скоби или тиранти, за да придържате изделието. Това е безопасно, отколкото да използвате ръцете си, и освобождава и двете ръце за работа с инструмента. Бъдете нащрек. Внимавайте какво правите. Използвайте здрав разум. Не работете с инструмента, когато сте уморени. Носете подходящо облекло. Не носете свободни дрехи, вратовръзки или бижута (пръстени, ръчни часовници и др.), които могат да попаднат в движещите се части. Препоръчват се нехлъзгащи се обувки. Носете защитно покривало, което да задържа дългата коса. Навийте дългите ръкави над лактите.

Използвайте предпазни очила (защита на главата). Винаги носете очила, одобрени съгласно съответните стандарти. Обикновените очила имат само удароустойчиви стъкла, те НЕ са предпазни очила. Също така, използвайте маска за лице или маска за прах, ако приложението е запрашено, и предпазители за уши по време на всички операции. Нива на шума. Някои видове машини могат да имат високи нива на шум по време на работа. В такива случаи трябва да се носи защита на ушите. Нива на вибрации. Ръчните електроинструменти произвеждат различни нива на вибрации. Винаги трябва да се съобразявате със спецификациите и съответните указания за здравословни и безопасни условия на труд. Прахоулавяне. Ако инструментът ви е оборудван с устройство за прахоулавяне, винаги се уверявайте, че то е свързано и се използва с прахосмукачка. Могат да се използват прахосмукачки, ако са подходящи за материала, който се извлича. Проверете повредените части. Преди употреба всеки предпазител на острието или друга повредена част трябва да се провери внимателно, за да се установи дали ще работи правилно и ще изпълнява предвидената си функция. Проверете за подравняване на движещите се части, свободно движение на движещите се части, счупване на части, монтаж и всякакви други условия, които могат да повлияят на работата му. Повреденият предпазител или друга част трябва да бъде правилно ремонтирана или заменена от оторизиран сервизен център, освен ако не е посочено друго в този ръководство за употреба. Заменете дефектните превключватели в оторизиран сервизен център. Не използвайте инструмента, ако превключвателят не го включва и изключва.

Възложете ремонта на инструмента на квалифицирано лице. Използването на този електрически инструмент е в съответствие със съответните изисквания за безопасност. Ремонтите трябва да се извършват само от квалифицирани лица с използване на оригинални резервни части, в противен случай това може да доведе до значителна опасност за потребителя.

#### **Препоръки за безопасност при правилна употреба на абразивни продукти**

Общи положения. Свързаните абразивни продукти са чупливи и затова с тях трябва да се работи изключително внимателно. Използването на повредени или неправилно монтирани или използвани абразивни продукти е опасно и може да причини сериозни наранявания. Доставка, обработка и съхранение. Абразивните продукти трябва да се обработват и транспортират внимателно. Абразивните продукти трябва да се съхраняват по такъв начин, че да не са подложени на механични повреди и вредни влияния на околната среда.

Избор на абразивен продукт. Трябва да се спазва информацията на етикета или на абразивния продукт, посочваща ограниченията за употреба, указанията за безопасност или други инструкции. В случай на съмнение относно избора на абразивни продукти, потребителят трябва да поиска информация от производителя или доставчика.

Визуална проверка и изпитване на пръстена. Абразивните продукти трябва да бъдат подложени на визуална проверка във вида, в който са получени, преди да бъдат монтирани. Освен това за стъклокерамичните дискове с  $D > 80\text{mm}$  се извършва изпитване на пръстена. Повредените абразивни продукти се унищожават. Монтиране преди започване на работа и информация за шлайфане. Монтирането на абразивните продукти се извършва в съответствие с инструкциите, предоставени от производителя на колелото и на машината. Монтирането на абразивни продукти трябва да се извършва от квалифицирано обучено лице. След първоначалния монтаж колелото трябва да се пусне в пробна експлоатация за разумно време - не трябва да се превишава определената максимална работна скорост на колелото.

## Основно описание

- |  |   |                     |
|--|---|---------------------|
| 1. Превключвател за включване и изключване | 4. Заклучващ фланец                                 | 7. Предпазна защита |
| 2. Задна ръкохватка                        | 5. 20V литиево-йонна батерия **(продава се отделно) |                     |
| 3. Бутон за заключване на шпиндела         | 6. Спомагателна дръжка                              |                     |

## Основна работа

### Спомагателна дръжка (фиг. 4.)

От съображения за безопасност при работа с този тип електроинструменти операторът винаги трябва да използва допълнителната ръкохватка (6).

- Завийте дръжката по посока на часовниковата стрелка в един от трите отвора с резба, които са най-подходящи за приложението и удобството на потребителя. Внимание! Тази машина никога не трябва да се експлоатира (процеси на отрязване/шлифоване) без правилно поставен и напълно работещ предпазител.

### Монтиране на предпазителя (Фиг.5-6)

Доставеният предпазител е предназначен само за шлайфане, не е предназначен за използване при операции по рязане. Ако възнамерявате да извършвате операции по рязане с тази машина, трябва да закупите допълнителния предпазител за рязане, който има по-затворена конструкция, за да задържа всякакви фрагменти, ако режещият диск се повреди.

- Поставете предпазителя върху яката на шлайфмашината, като лостът за бързо освобождаване е в отворено положение.  
 - Завъртете предпазителя, докато заеме правилната позиция, след което затворете лоста за бързо освобождаване, за да заключите предпазителя. Внимание! Никога не се опитвайте да работите с тази машина, ако предпазителят не е здраво монтиран и правилно поставен\*.

\*С изключение на телените четки за чаши и т.н., които отричат ефективността на предпазителите.

### Монтиране/замяна на аксесоари (продават се отделно) (Фиг.7-9)

Предупреждение! Преди да монтирате абразивен диск, се уверете, че срокът на годност не е изтекъл, което го прави потенциално опасен. Внимание! Изборът на правилния аксесоар, подходящ за предвиденото приложение, е от съществено значение. Ако не сте сигурни в избора, потърсете съвет.

Предупреждение! Номиналните обороти (без натоварване) в минута на инструмента не трябва да превишават капацитета на оборотите на аксесоара. За информация се обърнете към инструкциите на производителя на аксесоара.

Визуална проверка:

- Преди монтиране абразивните/суперабразивните дискове се подлагат на визуална проверка.

Проверка:

- Всеки път след монтирането абразивният/суперабразивният диск трябва да се тества в продължение на разумно време.
- Посочената максимална работна скорост на колелото не трябва да се превишава.
- Повредените абразиви се унищожават.
- Винаги носете одобрени предпазни очила.

Важна информация В,С,Д (фиг.6):

- За приложения, свързани с рязане, и за да се спази действащото законодателство, е необходимо да се замени предпазителят за шлифоване, доставен с тази машина, с предпазител за рязане.

- Натиснете и задръжте бутона за блокиране на шпиндела (3).

- Разхлабете заключващия фланец (4) в посока, обратна на часовниковата стрелка, с помощта на доставения ключ за щифтове (8).

- Шпинделът може да се завърти леко, преди блокировката на шпиндела да се задейства напълно. - Отстранете само фиксиращия фланец.

- Почистете фланците и шпиндела, преди да монтирате какъвто и да е аксесоар.

• Ако задният фланец (4.1) е демонтиран за почистване, уверете се, че при повторното му поставяне той се разполага правилно върху плоскостите на шпиндела и не да се върти свободно.

- Когато монтирате съответния аксесоар, моля, вижте (Фиг.7 за конкретни подробности относно правилната ориентация на заключващия фланец, както приложими).

Затегнете сигурно заключващия фланец по посока на часовниковата стрелка с помощта на ключа за щифтове, като държите надолу блокировката на шпиндела (4).

Забележка: При използване на четки с телени чашки заключващият фланец не е необходим поради конструкцията на четките. Когато е монтирана, проверете аксесоарът е правилен и, което е важно, напълно закрепен на шпиндела.

Предупреждение! Никога не натискайте бутона за блокиране на шпиндела (4), докато шпинделът е в движение.

### Превключвател за включване/изключване (Фиг.10)

- Натиснете превключвателя (1) напред, за да стартирате шлифовъчната машина.

- Натиснете превключвателя още повече напред и надолу, за да го заключите в положение "ON".

- За да спрете шлифовъчната машина, освободете превключвателя, като натиснете задната част на превключвателя (1).

Забележка: За да се предотврати случайно стартиране при прекъсване на електрозахранването на ъглошлайфа, превключвателят "ON/OFF" (G) е снабден със защитно устройство, което не позволява на ъглошлайфа да се стартира автоматично при възстановяване на електрозахранването. В този случай и при възстановено захранване освободете превключвателя в положение "OFF" (Изкл.), след което превключете в положение "ON" (Вкл.) както обикновено.

Предупреждение! Не поставяйте машината, докато шпинделът не спре напълно.

Забележка: По време на работа дръжте дрехите далеч от образуваните искри. Искрите от шлифоването на метал могат да запалят много видове дрехи за кратко време. Рискът е по-малък, ако връхното ви облекло е изработено от вълна или памук, обработен със забавител на горенето.

Прах:

Трябва да се носи правилно поставена маска против прах, подходяща за дейността и в съответствие със съответния стандарт.

### Шлайфане (Фиг.11)

При шлайфане поддържайте ъгъл от около 30° между работната повърхност и повърхността на диска. Използвайте само абразиви, специално предназначени за тази задача.

### Рязане

Предупреждение

- Операциите по рязане трябва да се извършват само с предпазителя за рязане, монтиран на този шлайф.

- Този предпазител трябва да се монтира за вашата безопасност.

- Когато извършвате операции по рязане, не наклоняйте машината, тъй като това може да доведе до заклещване, повреда или прекомерно и необичайно износване на абразивния диск.

- Използвайте само абразиви, специално предназначени за тази задача.

Тъй като абразивният диск се износва по време на работа, диаметърът му намалява. Това намалява периферната скорост и ефективността на машината. Това води до увеличаване на натоварването на шлифовъчната машина, което, ако продължи, ще повреди двигателя. Уверете се, че диаметърът на диска е в рамките на 25 % от първоначалния му размер.

Важно: Прекомерният натиск върху машината не води до по-висока ефективност на абразива. Прекомерният натиск увеличава износването на аксесоара и ще повреди ъглошлайфа, което не се покрива от гаранцията.

### Зареждане на акумулаторната батерия (Фиг.1-2)

Предупреждение: Използвайте само оригиналното зарядно устройство за зареждане на батериите, доставено отделно от производителя. В комбинация с този продукт могат да се използват само обозначените от Vorhann батерии и зарядни устройства.

Използването на други пакети батерии/зарядни устройства от трети страни с този продукт се счита за неправилна употреба и води до отпадане на гаранцията на продукта.

След свързване към електрическата мрежа зареждането на акумулаторната батерия може да бъде оставено без надзор и да изисква минимално внимание. Сложната конструкция на веригата следи състоянието на акумулаторния блок, като регулира тока на презареждане в зависимост от него. Когато цикълът на презареждане завърши и за да се поддържа пълният капацитет, при необходимост се продължава с нисък изходен ток.

Предупреждение!

• Проверявайте състоянието на зарядното устройство и батерията преди всяко зареждане. Ако има признаци на повреда, не започвайте да зареждате зареждане, потърсете съвет от оторизиран доставчик.

За да заредите акумулаторната батерия (5) , първо трябва да я извадите от инструмента.

За да освободите акумулаторния блок:

Натиснете бутона за освобождаване на акумулаторния блок (5.1) и внимателно свалете акумулаторния блок (Фиг.1).

Включете зарядното устройство (9) в контакт 230V/AC 13amp.

Зеленият светодиод (9.1) ще светне, за да покаже, че зарядното устройство е заредено.

Плъзнете акумулаторната батерия на място, като се уверите, че клемите на батерията и клемите на зарядното устройство са добре свързани Фиг.2. След няколко секунди закъснение червеният светодиод (9.2) ще светне, за да покаже, че акумулаторният блок се зарежда, а зеленият светодиод ще изгасне.

Предупреждение!

• Уверете се, че акумулаторната батерия е свързана правилно (Фиг.2). Неправилното поставяне на акумулаторния блок може да доведе до повреда на акумулатора/зарядно устройство.

Когато акумулаторната батерия е напълно заредена, зеленият светодиод (9.1) ще светне.

Предупреждение!

• Ако по време на цикъла на зареждане индикаторните лампи не светнат, извадете зарядното устройство от контакта и сменете батерията.



### Завършване на цикъла на зареждане:

Изключете зарядното устройство от електрическата мрежа.

Внимание: Не издърпвайте щепсела от захранването, като дърпате кабела

- Уверете се, че сте хванали щепсела, когато го изваждате от захранването, за да не повредите кабела.

Извадете акумулаторния блок от зарядното устройство.

- Поддържайки зарядното устройство с ръка, извадете акумулаторния блок от зарядното устройство.

Внимание: Когато зарядното устройство за батерии се използва продължително, то ще бъде горещо.

След приключване на зареждането дайте 15 минути почивка до следващото зареждане.

Ако акумулаторният блок се зарежда, когато е топъл поради използване на акумулатора или излагане на слънчева светлина, акумулаторният блок няма да бъде презареден. В такъв случай оставете акумулаторния блок да се охлади, преди да го заредите.

Ако червеният индикатор мига бързо на интервали от 0,2 секунди, проверете за чужди предмети в гнездото за батерията на зарядното устройство и ги извадете. Ако няма чужди предмети, вероятно акумулаторната батерия или зарядното устройство не функционират правилно. Оставете батерията/зарядното устройство да се нормализира и опитайте отново. Ако след този опит неизправността остане, свържете се с оторизиран доставчик.

### Състояние на зареждане на батерията (Фиг.3)

За да се покаже оставащото количество заряд в акумулаторната батерия, натиснете бутона за индикация на нивото на заряд 5.2.

### Ефективност на батериите и съвети за зареждане

Презареждайте батериите, преди да са се изтощили напълно.

Когато почувствате, че мощността на инструмента намалява, спрете да го използвате и презаредете батериите. Ако продължите да използвате инструмента и да изтощавате електрическия ток, акумулаторният блок може да се повреди.

Избягвайте зареждане при високи температури. Акумулаторната батерия ще бъде гореща веднага след употреба. Ако такъв акумулаторен блок се зарежда веднага след употреба, вътрешното му химическо вещество ще се влоши и животът на батерията ще се съкрати. Оставете акумулаторния блок и го зареждайте, след като се охлади за известно време. Батерийният пакет трябва да се използва и/или зарежда само когато температурата на батерията е между 50C и 300C.

Батерията трябва да се загрява или охлажда, за да се предотврати повреда на вътрешните компоненти на батерията.

Забележка: Незагряването или неохлаждането на акумулаторния блок може да доведе до сериозни повреди на батерията, зарядното устройство и потребителя.

## Основно описание Поддръжка и отстраняване на неизправности

### Поддръжка

Редовната проверка и почистване намаляват необходимостта от операции по поддръжка и поддържат инструмента в добро работно състояние.

По време на работа с инструмента двигателят трябва да се проветрява правилно. Избягвайте да запушвате въздухозаборниците и вакуумирайте вентилационните отвори редовно.

### Отстраняване на неизправности

| Проблем  | Възможна причина   | Средство за защита  |
|--|--|---|
| Двигателят не се стартира  | 1. Батерията не се зарежда.<br>2. Батерията е дефектна или повредена.<br>3. Изгорял предпазител в щепсела на зарядното устройство. | 1. Презаредете батерията.<br>2. Сменете батерията.<br>3. Сменете предпазителя.                        |
| Двигателят работи, но бавно/<br>губи мощност.  | 1. Батерията не се зарежда.<br>2. Батерията е дефектна или повредена.  | 1. Презаредете батерията.<br>2. Сменете батерията.  |
| Машината вибрира.  | 1. Колелото е повредено или не е балансирано.<br>2. Колелото е разхлабено.   | 1. Сменете колелото.<br>2. Незабавно спрете машината<br>- Когато спрете, монтирайте отново аксесоара. |
| Колелото няма да реже<br>шлифова.  | Монтиран е неправилен диск.  | Монтирайте правилния диск за материала/<br>приложението.  |
| Важно: Моля, обърнете внимание, че всички ремонти/обслужване трябва да се извършват от квалифицирано лице. |  |   |

## Обработка и съхранение

Трябва да се внимава при работа с този продукт.

Изпускането на този електроинструмент може да се отрази на точността му и да доведе до нараняване на хора.

Този продукт не е играчка и трябва да бъдат уважавани.

Условията на околната среда могат да имат вредно въздействие върху този продукт, ако се пренебрегват.

Излагането на влажен въздух може постепенно да доведе до корозия на компонентите.

Ако продуктът не е защитен от прах и замърсявания, компонентите ще се запушат.

Ако машината не се почиства и поддържа правилно или редовно, тя няма да работи по най-добрия начин.

## Изхвърляне

В края на експлоатационния живот на машината или когато тя вече не може да бъде ремонтирана, се уверете, че тя е изхвърлена в съответствие с националните разпоредби.

- Свържете се с местните власти, за да получите информация за схемите за събиране във вашия район.

При всички обстоятелства:

- Не изхвърляйте електроинструментите заедно с битовите отпадъци.
- Не изгаряйте.
- Не изхвърляйте ОЕЕО като несортирани битови отпадъци.

Предупреждение!

- Не поставяйте батериите в огън и не ги повреждайте; клетките могат да се спукат или да отделят токсични материали.
- Не свързвайте клетките нахъсо, може да предизвикате изгаряния.
- Преди бракуването на уреда акумулаторната батерия трябва да се извади от него.
- Батерийният пакет трябва да се изхвърли безопасно.
- Не повреждайте батериите; ще се освободи корозивен електролит.
- Не изхвърляйте батерии или клетки в заредено състояние.

Батериите с изтекъл срок на годност трябва да се рециклират/изхвърлят в съответствие със съответните разпоредби или законодателство. Те трябва да бъдат върнати на местния гаранционен агент/складова база.

## Технически данни

|                        |                     |
|------------------------|---------------------|
| Напрежение:            | 20V (литиево-йонна) |
| Скорост на празен ход: | 10000 ОБ/МИН        |
| Диаметър на диска:     | 125 мм              |
| Тип фланцова гайка:    | M14                 |

\* Производителят си запазва правото да прави незначителни промени в дизайна и техническите спецификации на продуктите без предварително уведомление, освен ако тези промени не засягат значително работата и безопасността на продуктите. Частите, описани/илюстрирани на страниците на ръководството, което държите в ръцете си, може да се отнасят и за други модели от продуктова линия на производителя с подобни характеристики и може да не са включени в току-що придобития от вас продукт.

\* За да се гарантира безопасността и надеждността на продукта и валидността на гаранцията, всички работи по ремонт, проверка, поправка или замяна, включително поддръжка и специални настройки, трябва да се извършват само от техници от оторизирания сервизен отдел на производителя.

\* Винаги използвайте продукта с доставеното оборудване. Работата на продукта с оборудване, което не е доставено, може да доведе до неизправности или дори до сериозни наранявания или смърт. Производителят и вносителят не носят отговорност за наранявания и щети, възникнали в резултат на използването на несъответстващо на изискванията оборудване.

## Splošna varnostna pravila



### OPOZORILO ! PREBERITE IN RAZUMITE VSA NAVODILA.

Če ne upoštevate vseh spodaj navedenih navodil, lahko pride do električnega udara, požara in/ali resnih telesnih poškodb.

#### Delovno območje

1. Delovno območje naj bo čisto in dobro osvetljeno. Zapleteni in temni prostori so nevarni za nesreče.
2. Električnega orodja ne uporabljajte v eksplozivnih okoljih, kot so vnetljive tekočine, plini ali prah. Električna orodja ustvarjajo iskre, ki lahko vžgejo prah ali hlape.
3. Med upravljanjem električnega orodja se izogibajte otrokom in mimoidočim. Zaradi odvratanja pozornosti lahko izgubite nadzor.

#### Električna varnost

- 1) Ne zlorablajte kabla. Nikoli ne uporabljajte vrvice za prenašanje orodja. Vrvico hranite stran od vročine, olja, ostrih robov ali gibljivih delov. Poškodovane vrvice takoj zamenjajte. Poškodovane vrvice lahko povzročijo požar.  
(Naslednje velja samo za orodja z ločenim baterijskim paketom)
- 2) Akumulatorsko orodje z vgrajenimi baterijami ali ločenim paketom baterij je treba polniti samo s polnilnikom, ki je določen za to baterijo. Polnilec, ki je morda primeren za eno vrsto baterije, lahko pri uporabi z drugo vrsto baterije povzroči nevarnost požara.

#### Osebna varnost

1. Pri delu z električnim orodjem bodite pozorni, pazite, kaj počnete, in uporabljajte zdravo pamet. Ne uporabljajte električnega orodja, če ste utrujeni ali pod vplivom drog, alkohola ali zdravil. Trenutek nepozornosti med upravljanjem električnega orodja lahko povzroči hude telesne poškodbe.
2. Ustrezno se oblecite. Ne nosite ohlapnih oblačil ali nakita. Ne nosite dolgih las. Lasje, oblačila in rokavice naj ne bodo v bližini gibljivih delov. Ohlapna oblačila, nakit ali dolgi lasje se lahko ujamejo v gibljive dele.
3. Izogibajte se nenamernemu zagonu. Preden vstavite paket baterij, se prepričajte, da je stikalo v zaklenjenem ali izklopljenem položaju. Če nosite orodje s prstom na stikalu, lahko pride do nesreč.
4. Ne pretiravajte. Vedno imejte pravilno podlago in ravnotežje. Pravilno stojišče in ravnotežje omogočata boljši nadzor nad orodjem v nepričakovanih situacijah.
5. Uporabljajte varnostno opremo. Vedno nosite zaščito za oči, masko proti prahu, nedrseče varnostne čevlje, trdo kapo ali zaščito za sluh, ki se uporablja v ustreznih pogojih.

#### Uporaba in oskrba električnega orodja

1. Uporabite objemke ali druge praktične načine za pritrditev in podporo obdelovanca na stabilno podlago. Držanje obdelovanca z roke ali ob telo, je nestabilen in lahko povzroči izgubo nadzora.
2. Orodja ne pritiskajte na silo. Uporabite pravilno orodje za uporabo. Pravilno orodje bo delo opravilo bolje in varneje s hitrostjo, za katero je zasnovano.
3. Ne uporabljajte orodja, če ga stikalo ne vklopi ali izklopi. Orodje, ki ga ni mogoče upravljati s stikalom, je nevarno in ga je treba popraviti.
4. Neaktivno orodje shranjujte zunaj dosega otrok in drugih nepoučenih oseb. Orodje je v rokah neusposobljenih uporabnikov nevarno.
5. Orodja skrbno vzdržujte. Rezalna orodja naj bodo ostra in čista. Pravilno vzdrževana orodja z ostrim rezalnim robom so manj se lahko povežejo in jih je lažje nadzorovati.
6. Preverite, ali so gibljivi deli nepravilno poravnani ali vezani, ali so deli zlomljeni in ali obstajajo druge težave, ki bi lahko vplivale na delovanje orodja. Če je orodje poškodovano, ga pred uporabo dajte servisirati. veliko nesreč je posledica slabo vzdrževanega orodja.
7. Uporabljajte samo dodatno opremo, ki je priložena vašemu modelu. Drugi dodatki, ki morda niso primerni za to orodje in lahko pri uporabi povzročijo nevarnost poškodb.

#### Priporočena in pravilna uporaba

To ročno električno orodje z abrazivnimi diski brusi kovine ali zidake.

Ta električni izdelek je dobavljen brez baterij ali polnilnika. To električno orodje lahko uporabljate le v kombinaciji s priporočeno originalno baterijo in polnilnikom proizvajalca Bormann.

#### Posebna varnostna pravila

To orodje dajte popraviti usposobljeni osebi. To orodje je zasnovano v skladu z ustreznimi mednarodnimi in lokalnimi standardi. Zato naj ga vzdržuje in popravlja usposobljena oseba, pri čemer naj uporablja samo originalne dele, ki jih je dobavil proizvajalec - s tem boste zagotovili, da bo orodje še naprej varno za uporabo.

- Preverite, ali je hitrost, označena na kolesu, enaka ali večja od nazivne hitrosti brusilnika.

- Prepričajte se, da so dimenzije kolesa združljive z brusilnikom.
- Abrzivne krošnike je treba hraniti in z njimi ravnati previdno v skladu z navodili proizvajalca.
- Pred uporabo preverite brusilni kolut. Ne uporabljajte odlomljenih, razpokanih ali kako drugače okvarjenih izdelkov.
- Prepričajte se, da so vgrajena kolesa in točke nameščene v skladu z navodili proizvajalca.
- Pred uporabo se prepričajte, da je abrazivni izdelek pravilno nameščen in zategnjen.
  - V varnem položaju 30 sekund poganjajte orodje brez obremenitve.
  - Če se pojavijo močne vibracije ali če odkrijete druge okvare, takoj prenehajte z delom. Če pride do tega stanja, preverite da bi ugotovili vzrok.
- Nikoli ne uporabljajte kotnega brusilnika brez varnostnega ščitnika.
- Ne uporabljajte ločenih redukcijskih puše ali adapterjev za prilagoditev brusnih kolutov z velikimi luknjami.
- Preverite, ali je obdelovanec pravilno podprt.
- Za stransko brušenje ne uporabljajte rezalnega koluta.
- Poskrbite, da iskre, ki nastanejo pri uporabi, ne predstavljajo nevarnosti, npr. da ne zadenejo oseb, da ne vžgejo vnetljivih snovi.
- Vedno uporabljajte zaščito za oči in ušesa.
- Nositi je treba osebno zaščitno opremo, kot so maska proti prahu, rokavice, čelada in predpasnik.
- Kolesce se vrtili tudi po izklopu orodja.

Opozorilo! Pred namestitvijo brusnega kolesa se prepričajte, da rok uporabe ni potekel in da je zato lahko nevarno. Zagotovite si varno delo. Za pritrditev dela uporabite oboje ali primež. To je varneje kot z rokami, poleg tega pa lahko z obema rokama upravljate orodje.

Bodite pozorni. Pazite, kaj počnete. Uporabite zdravo pamet. Ne uporabljajte orodja, če ste utrujeni.

Nosite ustrezna oblačila. Ne nosite ohlapnih oblačil, vratnih kravata ali nakita (prstan, ročna ura itd.), ki bi se lahko zataknili v gibljive dele. Priporočljiva je nedrseča obutev. Nosite zaščitno pokrivalo, ki zadržuje dolge lase. Dolge rokave zavijajte nad komolcem.

Uporabljajte zaščitna očala (zaščita glave). Vedno nosite zaščitna očala, odobrena v skladu z ustreznimi standardi. Običajna očala imajo le stekla, odporna proti udarcem, in NE spadajo med zaščitna očala. Prav tako uporabljajte masko za obraz ali masko proti prahu, če je uporaba prašna, in ščitnike za ušesa med vsemi postopki.

Ravni zvoka. Nekatere vrste strojev imajo lahko med delom visoke ravni zvoka. V takih primerih je treba nositi zaščito za ušesa. Ravni vibracij. Ročna električna orodja povzročajo različne ravni vibracij. Vedno morate upoštevati specifikacije in ustrezne smernice za varnost in zdravje pri delu.

Odsesavanje prahu. Če je orodje opremljeno z napravo za odsesavanje prahu, se vedno prepričajte, da je priključena in se uporablja z sesalnikom za prah. Če so primerni za material, ki se odsesava, se lahko uporabijo sesalniki.

Preverite poškodovane dele. Pred uporabo je treba skrbno preveriti, ali bo zaščita rezila ali drug del, ki je poškodovan, pravilno deloval in opravljal svojo predvideno funkcijo. Preverite, ali so gibljivi deli poravnani, ali se gibljivi deli prosto gibljejo, ali so deli zlomljeni, ali so pritrjeni in ali so izpolnjeni vsi drugi pogoji, ki lahko vplivajo na njegovo delovanje.

Zaščito ali drug del, ki je poškodovan, mora ustrezno popraviti ali zamenjati pooblaščen servisni center, razen če je v tem navodila za uporabo. Okvarjena stikala naj zamenja pooblaščen servisni center. Orodja ne uporabljajte, če ga stikalo ne vklaplja in izklaplja.

Orodje dajte popraviti usposobljeni osebi. Uporaba tega električnega orodja je v skladu z ustreznimi varnostnimi zahtevami. Popravila naj izvajajo le usposobljene osebe z uporabo originalnih rezervnih delov, sicer lahko to povzroči precejšnjo nevarnost za uporabnika.

### **Varnostna priporočila za pravilno uporabo abrazivnih izdelkov**

Splošno. Lepljeni abrazivni izdelki se lahko zlomijo, zato je treba z njimi ravnati zelo previdno. Uporaba poškodovanih ali nepravilno nameščenih ali uporabljenih abrazivnih izdelkov so nevarni in lahko povzročijo hude poškodbe.

Dostava, ravnanje in skladiščenje. Z abrazivnimi izdelki je treba ravnati in jih prevažati previdno. Abrzivne izdelke je treba skladiščiti tako, da niso izpostavljeni mehanskim poškodbam in škodljivim vplivom okolja.

Izbira abrazivnega izdelka. Upoštevati je treba informacije na etiketi ali abrazivnem izdelku, ki navajajo omejitve uporabe, varnostne napotke ali druga navodila. V primeru dvoma glede izbire brusnih izdelkov mora uporabnik zahtevati informacije od proizvajalca ali dobavitelja.

Vizualni pregled in preskus obroča. Abrzivne izdelke je treba pred vgradnjo vizualno pregledati, ko jih prejmete. Poleg tega je treba za steklena kolesa z  $D > 80$  mm opraviti preskus obroča. Poškodovane brusne izdelke je treba uničiti. Montaža pred začetkom in podatki za brušenje. Montaža brusnih izdelkov se izvede v skladu z navodili proizvajalca kolesa in stroja. Montažo abrazivnih izdelkov mora opraviti usposobljena oseba. Po prvi montaži je treba kolo preskusno zagnati za primeren čas.

- določena največja delovna hitrost kolesa ne sme biti presežena.

## Glavni opis

- |                            |   |                      |
|----------------------------|---|----------------------|
| 1. Stikalo za vklop/izklop | 4. Prirobnica za zaklepanje                       | 7. Varnostna zaščita |
| 2. Zadnje držalo za roko   | 5. 20V litij-ionska baterija ** (naprodaj ločeno) |                      |
| 3. Gumb za zaklep vretena  | 6. Pomožni ročaj                                  |                      |

## Osnovno delovanje

### Pomožni ročaj (slika 4.)

Zaradi varnosti mora upravljavec pri delu s to vrsto električnega orodja vedno uporabljati pomožni ročaj (6).

- Vijačite ročaj v smeri urinega kazalca v eno od treh navojnih odprtin, ki so najprimernejše za uporabo in udobje uporabnika. Opozorilo! Tega stroja nikoli ne smete uporabljati (postopki odrezovanja/brušenja) brez pravilno nameščenega in v celoti delujočega varovala.

### Namestitev zaščite (Slika 5-6)

Priloženo varovalo je namenjeno samo za brušenje in ni namenjeno za rezanje. Če nameravate s tem strojem izvajati rezalne postopke, morate kupiti dodatno varovalo za rezanje, ki ima bolj zaprto zasnovano, da zadrži morebitne drobce, če rezalni disk odpove.

- Zaščito namestite na obroč brusilnika z ročico za hitro sprostitvev v odprtem položaju.
- Zavrtite varovalo, dokler ni v pravilnem položaju, in zaprite ročico za hitro sprostitvev, da ga zaklenete.

Opozorilo! Nikoli ne poskušajte uporabljati tega stroja, ne da bi bilo varovalo varno nameščeno in pravilno postavljeno\*.

\*Z izjemo žičnih ščetk za skodelice itd., ki izničijo učinkovitost varoval.

### Namestitev/zamenjava dodatkov (naprodaj ločeno) (Slika 7-9)

Opozorilo! Pred namestitvijo brusnega kolesa se prepričajte, da mu ni potekel rok uporabnosti, zaradi česar je lahko nevarno. Opozorilo! Izbira pravilne dodatne opreme, primerne za predvideno uporabo, je bistvenega pomena. Če niste prepričani o izbiri, se obrnite na svetovalce.

Opozorilo! Nazivni vrtljaji (brez obremenitve) orodja ne smejo presežati zmogljivosti vrtljajev dodatne opreme. Za informacije glejte navodila proizvajalca dodatne opreme.

Vizualni pregled:

- Pred vgradnjo se abrazivna/nadabrazivna kolesa vizualno pregledajo.

Pregled:

- Vsakič po namestitvi se abrazivno/nadabrazivno kolo preizkusi za primeren čas.
- Določena največja obratovalna hitrost kolesa ne sme biti presežena.
- Poškodovani abrazivi se uničijo.
- Vedno nosite odobrena zaščitna očala.

Pomembne informacije B,C,D (slika 6):

- Za uporabo pri rezanju in zaradi skladnosti z veljavno zakonodajo je treba varovalo za brušenje, ki je priloženo temu stroju, zamenjati z varovalom za rezanje.

- Pritisnite in držite gumb za blokado vretena (3).
- S priloženim ključem (8) sprostite blokirno prirobnico (4) proti smeri urinega kazalca.
- Vreteno se lahko nekoliko zavrti, preden se blokada vretena popolnoma zaskoči.
- Odstranite samo zaporno prirobnico.

- Pred nameščanjem dodatne opreme očistite prirobnice in vreteno.

- Če je zadnja prirobnica (4.1) odstranjena zaradi čiščenja, poskrbite, da se pri ponovnem nameščanju pravilno namesti na ploskve vretena in da se ne se prosto vrtijo.

- Pri namestitvi ustrezne dodatne opreme glejte (Slika 7 za posebne podrobnosti o pravilni orientaciji zaklepne prirobnice se uporablja).

Zatezno prirobnico varno zategnite v smeri urinega kazalca s ključem za zatiče, medtem ko držite pritisnjeno zaporo vretena (4).

Opomba: Pri uporabi krtač z žičnimi skodelicami zaradi zasnove krtač zaklepna prirobnica ni potrebna. Če je nameščena, preverite je pribor pravilen in, kar je pomembno, popolnoma pritrjen na vreteno.

Opozorilo! Nikoli ne pritiskajte gumba za blokado vretena (4), ko je vreteno v gibanju.

### Stikalo za vklop/izklop (slika 10)

- Potisnite stikalo (1) naprej, da zaženete mlinček.
- Stikalo potisnite naprej in navzdol, da se zaskoči v položaju "ON".
- Če želite zaustaviti brusilnik, sprostite stikalo tako, da pritisnete na zadnjo stran stikala (1).

Opomba: Za preprečitev nenamerne zagona v primeru izpada napajanja brusilnika je stikalo "ON/OFF" G) opremljeno z zaščitno napravo, ki preprečuje samodejni zagon kotnega brusilnika, ko je napajanje ponovno vzpostavljeno. V tem primeru in ob ponovni vzpostavitvi napajanja sprostite stikalo v položaj "OFF", nato pa ga kot običajno preklopite v položaj "ON".

Opozorilo! Ne odlagajte stroja, dokler se vreteno popolnoma ne ustavi.

Opomba: Med uporabo se z oblačili izogibajte iskram, ki bi lahko nastale. Iskre pri brušenju kovin lahko v kratkem času zažgejo številne vrste oblačil. Nevarnost je manjša, če so vaša vrhnja oblačila izdelana iz volne ali negorljivega bombaža.

Prah:

Nositi je treba pravilno nameščeno masko proti prahu, ki je primerna za to dejavnost in ustreza ustreznemu standardu.

### **Brušenje (slika 11)**

Pri brušenju med delovno površino in površino diska ohranite kot približno 30°. Uporabljajte samo brusilne materiale, ki so posebej zasnovani za to nalogo.

### **Rezanje**

Opozorilo

- Rezanje lahko izvajate le z varovalom za rezanje, ki je nameščeno na tem brusilniku.

- To varovalo mora biti nameščeno zaradi vaše varnosti.

- Pri rezanju stroja ne nagibajte, saj lahko pride do zagozditve, poškodbe ali prekomerne in nenormalne obrabe brusnega kolesa.

- Uporabljajte samo brusila, ki so posebej zasnovana za to nalogo.

Ko se abrazivni disk med uporabo obrabi, se njegov premer zmanjša. To zmanjšuje obodno hitrost in učinkovitost stroja.

Posledica tega je povečana obremenitev brusilnega stroja, ki bo, če se bo nadaljevala, poškodovala motor. Prepričajte se, da je premer brusnega kroga v mejah 25 % njegove prvotne velikosti.

Pomembno: Prevelik pritisk na stroj ne pomeni večje učinkovitosti abrazivnega materiala. Prevelik pritisk poveča obrabo pribora in poškoduje kotni brusilnik, kar ni zajeto v garanciji.

### **Polnjenje baterijskega paketa (Slika 1-2)**

Opozorilo: Za polnjenje baterij uporabljajte samo originalni polnilnik, ki ga proizvajalec dobavi posebej. V povezavi s tem izdelkom se lahko uporabljajo samo za to namenjeni akumulatorji in polnilniki Bormann.

Uporaba kakršnih koli drugih paketov baterij/polnilnikov drugih proizvajalcev s tem izdelkom se šteje za zlorabo in pomeni razveljavitev garancije za izdelek.

Po priključitvi na električno omrežje je polnjenje akumulatorja na splošno nenadzorovano in zahteva minimalno pozornost. Zapleteno veže spremlja stanje akumulatorja in temu primerno prilagaja tok polnjenja. Ko je cikel polnjenja končan in se ohrani polna zmogljivost, se po potrebi nadaljuje z nizkim izhodnim tokom.

Opozorilo!

- Pred vsakim polnjenjem preverite stanje polnilnika in baterije. Če je na njih kakršen koli znak poškodbe, ga ne začnite uporabljati polnjenje, se posvetujte s pooblaščenim dobaviteljem.

Če želite napolniti baterijski sklop (5), ga morate najprej odstraniti iz orodja.

Če želite sprostiti baterijski paket:

Pritisnite gumb za sprostitev paketa baterij (5.1) in nežno potisnite paket baterij (slika 1).

Polnilno enoto (9) priključite v vtičnico 230V/AC 13amp.

Zelena LED dioda (9.1) bo ostala prižgana, kar pomeni, da je polnilec napajan.

Akumulatorski sklop potisnite na mesto, tako da so priključki akumulatorja in priključki polnilnika dobro povezani Slika 2.

Po nekaj sekundah zamude bo zasvetila rdeča LED dioda (9.2), ki bo pokazala, da se baterijski paket polni, zelena LED dioda pa bo ugasnila.

Opozorilo!

- Prepričajte se, da je akumulatorska baterija pravilno priključena (slika 2). Nepravilno vstavljanje paketa baterij lahko povzroči poškodbe baterije/polnilec.

Ko je akumulatorska enota popolnoma napolnjena, zasveti zelena LED dioda (9.1).

Opozorilo!

- Če med ciklom polnjenja indikatorske luči ne zasvetijo, polnilec izvlecite iz vtičnice in zamenjajte baterijski paket.

**Zaključek cikla polnjenja:**

Odklopite polnilnik akumulatorja iz električnega omrežja.

Pozor: Ne izvlecite vtiča iz napajalnika z vlečenjem za kabel

- Pri odstranjevanju iz napajanja ne pozabite prijeti vtiča, da ne poškodujete kabla.

Odstranite paket baterij iz polnilnika.

- Z roko podprite polnilnik baterij in izvlecite paket baterij iz polnilnika baterij.

Pozor: Če se polnilec baterij neprekinjeno uporablja, je vroč.

Po končanem polnjenju pustite 15 minut počitka do naslednjega polnjenja.

Če baterijski paket polnite, ko je zaradi uporabe baterije ali izpostavljenosti sončni svetlobi topel, se baterijski paket ne bo napolnil. V takem primeru pred polnjenjem pustite, da se baterijski paket ohladi.

Če rdeči indikator hitro utripa v 0,2-sekundnih intervalih, preverite in odstranite morebitne tujke v reži za baterijo polnilnika. Če v njej ni tujih predmetov, je verjetno, da je prišlo do okvare akumulatorja ali polnilnika. Zdaj baterijo/ polnilnik normalizirajte in poskusite znova. Če po tem poskusu napaka ostane, se obrnite na pooblaščenega dobavitelja.

**Stanje polnjenja baterije (slika 3)**

Za prikaz preostale količine napoljenosti akumulatorske baterije pritisnite gumb indikatorja stopnje napoljenosti 5.2.

**Učinkovitost baterijskega paketa in nasveti za polnjenje**

Polnite akumulatorske baterije, preden se popolnoma izpraznijo.

Ko začutite, da moč orodja slabi, prenehajte uporabljati orodje in napolnite akumulatorske baterije. Če boste orodje še naprej uporabljali in izčrpavali električni tok, se lahko baterijski sklop poškoduje.

Izogibajte se polnjenju pri visokih temperaturah. Akumulatorska baterija bo takoj po uporabi vroča. Če takšen baterijski paket polnite takoj po uporabi, se bo njegova notranja kemična snov poslabšala, življenjska doba baterije pa se bo skrajšala.

Akumulatorski paket pustite in ga napolnite šele, ko se nekoliko ohladi.

Akumulatorski sklop lahko uporabljate in/ali polnite le, če je temperatura akumulatorskega sklopa med 50C in 300C.

Akumulatorski sklop je treba segreti ali ohladiti, da se preprečijo poškodbe notranjih sestavnih delov akumulatorja.

Opomba: Če akumulatorja ne segrejete ali ohladite, lahko pride do resnih poškodb baterije, polnilnika in uporabnika.

**Glavni opis Vzdrževanje in odpravljanje težav****Vzdrževanje**

Redno pregledovanje in čiščenje zmanjšuje potrebo po vzdrževanju in ohranja orodje v dobrem delovnem stanju. Motor mora biti med delovanjem orodja pravilno prezračen. Izogibajte se blokiranju dovodov zraka in vakuumiranju prezračevalnih rež redno.

**Odpravljanje težav**

| Problem   | Možen vzrok   | Rešitev  |
|---|---|--|
| Motor se ne zažene  | 1. Baterija ni napolnjena.<br>2. Baterija je okvarjena ali poškodovana.<br>3. Pregorela varovalka v vtiču polnilnika. | 1. Ponovno napolnite baterijo.<br>2. Zamenjajte baterijo.<br>3. Zamenjajte varovalko.                  |
| Motor deluje, vendar počasi/ izgublja moč.  | 1. Baterija ni napolnjena.<br>2. Baterija je okvarjena ali poškodovana.   | 1. Ponovno napolnite baterijo.<br>2. Zamenjajte baterijo.  |
| Stroj vibrira.  | 1. Kolo je poškodovano ali neuravnoteženo.<br>2. Kolo je zrahljano.   | 1. Zamenjajte kolo.<br>2. Takoj zaustavite stroj.<br>- Ko se ustavi, ponovno namestite dodatno opremo. |
| Kolo ne bo rezalo/brusile.  | Nameščen je napačen disk.   | Namestite ustrezen disk za material/aplikacijo.  |
| Pomembno: Upoštevajte, da mora vsa popravila/servisne posege opravljati usposobljena oseba. |   |  |

## Ravnanje in skladiščenje

Pri ravnanju s tem izdelkom morate biti previdni.

Padec električnega orodja lahko vpliva na njegovo natančnost in lahko povzroči tudi telesne poškodbe. Ta izdelek ni igrača in jih je treba spoštovati.

Okoljski pogoji lahko škodljivo vplivajo na ta izdelek, če ga zanemarite.

Izpostavljenost vlažnemu zraku lahko povzroči postopno korozijo sestavnih delov.

Če izdelek ni zaščiten pred prahom in nečistočami, se komponente zamašijo.

Če stroj ni pravilno ali redno čiščen in vzdrževan, ne bo deloval najbolje.

## Odstranjevanje

Po koncu življenjske dobe stroja ali ko ga ni več mogoče popraviti, poskrbite, da bo odstranjen v skladu z nacionalnimi predpisi. - Za podrobnosti o sistemih zbiranja na vašem območju se obrnite na lokalne oblasti.

V vseh okoliščinah:

- Električnih orodij ne odlagajte skupaj z gospodinjskimi odpadki.
- Ne sežigajte.
- OEEO ne odlagajte kot nesortirane komunalne odpadke.

Opozorilo!

- Baterijskega paketa ne postavljajte v ogenj ali ga poškodujte; celice lahko počijo ali sproščajo strupene snovi.
- Ne izvajajte kratkega stika celic, saj lahko povzroči opekline.
- Baterijski vložek je treba pred izločitvijo odstraniti iz naprave.
- Baterijski paket je treba varno odstraniti.
- Ne poškodujte baterij; sprosti se jedek elektrolit.
- Ne odlagajte baterij ali celic v napolnjenem stanju.

Iztečene baterije je treba reciklirati/odstraniti v skladu z ustreznimi predpisi ali zakonodajo. Vrniti jih je treba lokalnemu garancijskemu zastopniku/trgovcu.

## Tehnični podatki

|                           |                      |
|---------------------------|----------------------|
| Napetost:                 | 20 V (Litijevi ioni) |
| Hitrost brez obremenitve: | 10000 VRT/MIN        |
| Premer diska:             | 125 mm               |
| Tip prirobnične matice:   | M14                  |

\* Proizvajalec si pridržuje pravico do manjših sprememb zasnove in tehničnih specifikacij izdelka brez predhodnega obvestila, razen če te spremembe bistveno vplivajo na delovanje in varnost izdelkov. Deli, opisani/prikazani na straneh priročnika, ki ga držite v rokah, se lahko nanašajo tudi na druge modele proizvajalčeve linije izdelkov s podobnimi lastnostmi in morda niso vključeni v izdelek, ki ste ga pravkar pridobili.

\* Da bi zagotovili varnost in zanesljivost izdelka ter veljavnost garancije, smejo vsa popravila, preglede, popravila ali zamenjave, vključno z vzdrževanjem in posebnimi nastavitvami, opravljati le tehniki pooblaščenega servisnega oddelka proizvajalca.

\* Izdelek vedno uporabljajte s priloženo opremo. Uporaba izdelka z opremo, ki ni priložena, lahko povzroči nepravilno delovanje ali celo hude telesne poškodbe ali smrt. Proizvajalec in uvoznik ne odgovarjata za poškodbe in škodo, ki so posledica uporabe neustrezne opreme.



## Általános biztonsági szabályok



### FIGYELEM ! OLVASSA EL ÉS ÉRTSE MEG AZ ÖSSZES UTASÍTÁST.

Az alábbiakban felsorolt összes utasítás be nem tartása áramütést, tüzet és/vagy súlyos személyi sérülést okozhat.

#### Munkaterület

1. Tartsa a munkaterületet tisztán és jól megvilágítva. A rendetlen és sötét területek balesetveszélyesek.
2. Ne működtesse az elektromos szerszámokat robbanásveszélyes környezetben, például gyúlékony folyadékok, gázok vagy por jelenlétében. Az elektromos szerszámok szikrákat hoznak létre, amelyek meggyújthatják a port vagy a füstöt.
3. Tartsa távol a gyermekeket és a közelben tartózkodókat az elektromos szerszámok működtetése közben. A figyelemelterelés miatt elveszítheti az irányítást.

#### Elektromos biztonság

- 1) Ne éljen vissza a zsinórral. Soha ne használja a kábelt a szerszám hordozására. Tartsa a zsinórt távol a hőtől, olajtól, éles szélektől vagy mozgó alkatrészekről. A sérült zsinórokat azonnal cserélje ki. A sérült zsinórok tüzet okozhatnak. (A következők csak a különálló akkumulátorral rendelkező szerszámokra vonatkoznak.)
- 2) A beépített akkumulátorral vagy különálló akkumulátorcsomaggal rendelkező akkumulátoros szerszámot csak az akkumulátorhoz előírt töltővel szabad feltölteni. Egy töltő, amely alkalmas lehet egy bizonyos típusú akkumulátorhoz, tűzveszélyt okozhat, ha egy másik akkumulátorral használja.

#### Személyes biztonság

1. Maradjon éber, figyeljen arra, hogy mit csinál, és használja a józan esztét, amikor elektromos szerszámot használ. Ne használjon elektromos szerszámot fáradtan, illetve kábítószert, alkohol vagy gyógyszer hatása alatt. Egy pillanatnyi figyelmetlenség az elektromos szerszámok működtetése közben súlyos személyi sérülést okozhat.
2. Öltözzön megfelelően. Ne viseljen bő ruházatot vagy ékszereket. Ne viseljen hosszú hajat. Tartsa távol haját, ruházatát és kesztyűjét a mozgó alkatrészekről. A laza ruhák, ékszerek vagy hosszú haj beakadhat a mozgó alkatrészekbe.
3. Kerülje el a véletlen indítást. Győződjön meg róla, hogy a kapcsoló zárt vagy kikapcsolt helyzetben van, mielőtt behelyezi az akkumulátorcsomagot. A szerszámok hordozása úgy, hogy az ujjja a kapcsolón van, balesetveszélyes.
4. Ne essünk túlzásokba. Mindig tartsa meg a megfelelő lábtartást és egyensúlyt. A megfelelő lábtartás és egyensúly lehetővé teszi a szerszám jobb irányítását váratlan helyzetekben.
5. Használjon biztonsági felszerelést. Mindig viseljen szemvédőt, porvédő maszkot, csúszásmentes biztonsági cipőt, védősisakot, illetve megfelelő körülmények között hallásvédőt kell használni.

#### Elektromos szerszámok használata és gondozása

1. Használjon szorítókat vagy más praktikus módszereket a munkadarab stabil platformra történő rögzítésére és alátámasztására. A munkadarab megtartása kézzel vagy a testével szemben instabil, és az irányítás elvesztéséhez vezethet.
2. Ne erőltesse a szerszámot. Használja az alkalmazásnak megfelelő szerszámot. A megfelelő szerszám jobban és biztonságosabban fogja elvégezni a munkát abban a sebességben, amelyre tervezték.
3. Ne használja a szerszámot, ha a kapcsoló nem kapcsolja be vagy ki. A kapcsolóval nem vezérelhető szerszám veszélyes, és a szerszámot meg kell javítani.
4. A használaton kívüli szerszámokat gyermekek és más, szakképzetlen személyek számára elérhetetlen helyen tárolja. A szerszámok veszélyesek a képzetlen felhasználók kezében.
5. A szerszámokat gondosan tartsa karban. Tartsa a vágószerszámokat élesen és tisztán. A megfelelően karbantartott, éles vágóéllal rendelkező szerszámok kevésbé valószínűleg kötődnek, és könnyebben ellenőrizhetők.
6. Ellenőrizze a mozgó alkatrészek helytelen beállítását vagy kötését, az alkatrészek törését és minden más olyan körülményt, amely befolyásolhatja a szerszám működését. Ha sérült, használat előtt javíttassa meg a szerszámot. Sok balesetet okoznak a rosszul karbantartott szerszámok.
7. Csak a modellhez mellékelt tartozékokat használja. Más tartozékok nem feltétlenül alkalmasak ehhez a szerszámhoz, és használatuk sérülésveszélyt okozhat.

#### Ajánlott és megfelelő használat

Ez a kézi motoros szerszám csiszolókorongokat használ fémek vagy falazat csiszolására.

Ez a tápegység akkumulátorok és töltő nélkül kerül forgalomba. Ezt az elektromos szerszámot csak a gyártó által ajánlott eredeti Bormann akkumulátorral és töltővel együtt szabad üzemeltetni.

#### Különleges biztonsági szabályok

Javíttassa meg ezt a szerszámot szakképzett szakemberrel. Ezt a szerszámot úgy tervezték, hogy megfeleljen a vonatkozó nemzetközi és helyi szabványoknak. Mint ilyen, karbantartását és javítását szakképzett személynek kell végeznie, kizárólag a gyártó által szállított eredeti alkatrészek felhasználásával - Ez biztosítja a szerszám biztonságos használatát.

- Ellenőrizze, hogy a tárcsán megjelölt fordulatszám megegyezik-e a csiszológép névleges fordulatszámával vagy annál nagyobb.

- Győződjön meg arról, hogy a tárcsa méretei kompatibilisek a csiszológéppel.
  - A csiszolókorongokat a gyártó utasításainak megfelelően, gondosan kell tárolni és kezelni.
  - Használat előtt ellenőrizze a csiszolókorongot. Ne használjon letört, repedt vagy más módon hibás termékeket.
  - Győződjön meg arról, hogy a felszerelt kerekeket és pontokat a gyártó utasításainak megfelelően szerelték fel.
  - Használat előtt győződjön meg arról, hogy a csiszolóanyag megfelelően fel van-e szerelve és meg van-e húzva.
- Futtassa a szerszámot 30 másodpercig üresjáratban, biztonságos helyzetben.
  - Azonnal állítsa le, ha jelentős rezgés tapasztalható, vagy ha egyéb hibát észlel. Ha ez az állapot bekövetkezik, ellenőrizze a gépet az ok meghatározásához.
  - Soha ne használja a sarokcsiszolót a védőburkolat nélkül.
  - Ne használjon külön csökkentő perselyeket vagy adaptereket a nagy lyukú csiszolókorongok adaptálásához.
  - Ellenőrizze, hogy a munkadarab megfelelően van-e alátámasztva.
  - Oldalcsiszoláshoz ne használjon vágókorongot.
  - Ügyeljen arra, hogy a használat során keletkező szikrák ne okozzanak veszélyt, pl. ne találjanak el személyeket, ne gyújtsanak meg gyúlékony anyagokat.
  - Mindig használjon szem- és fülvédőt.
  - Személyi védőfelszerelést, például porvédő maszkot, kesztyűt, sisakot és kötényt kell viselni.
  - A kerék a szerszám kikapcsolása után is tovább forog.
- Figyelem! A csiszolókorong felszerelése előtt győződjön meg arról, hogy a szavatossági idő nem járt le, ami potenciálisan veszélyes lehet. Biztonságos munkavégzés. A munka rögzítéséhez használjon bilincset vagy fogószerzámot. Ez biztonságosabb, mintha a kezét használná, és mindkét keze felszabadul a szerszám működtetésére.
- Maradj éber. Figyeljen arra, hogy mit csinál. Használja a józan eszét. Ne kezelje a szerszámot, ha fáradt.
- Viseljen megfelelő ruházatot. Ne viseljen laza ruházatot, nyakkendőt vagy ékszereket (gyűrű, karóra stb.), amelyek beakadhatnak a mozgó alkatrészekbe. Csúszásmentes lábbeli ajánlott. Viseljen védőburkolatot a hosszú haj feltartóztatására. A hosszú ujjakat könyök fölött tekerje fel.
- Használjon védőszemüveget (fejvédő). Mindig viseljen a vonatkozó szabványoknak megfelelő védőszemüveget. A normál szemüvegnek csak ütésálló lencsái vannak, ezek NEM biztonsági szemüvegek. Használjon továbbá arc- vagy porvédő maszkot, ha az alkalmazás poros, és fülvédőt minden művelet során.
- Hangszintek. Egyes géptípusok munka közben magas zajszintet produkálhatnak. Ilyen esetekben fülvédőt kell viselni. Vibrációs szintek. A kézi motoros szerszámok különböző rezgésszinteket produkálnak. Mindig olvassa el a specifikációkat és a vonatkozó munkavédelmi irányelveket.
- Porelszívás. Ha a szerszámot porelszívó berendezéssel szerelték fel, mindig győződjön meg arról, hogy az csatlakoztatva van, és hogy a szerszámot a következőkkel együtt használják porelszívó. Porszívó is használható, ha az elszívandó anyaghoz megfelelő.
- Ellenőrizze a sérült alkatrészeket. Használat előtt minden sérült pengevédőt vagy egyéb alkatrészt gondosan ellenőrizni kell, hogy az megfelelően működjön és betöltse a tervezett funkcióját. Ellenőrizze a mozgó alkatrészek igazítását, a mozgó alkatrészek szabad járását, az alkatrészek törését, a rögzítést és minden egyéb olyan körülményt, amely befolyásolhatja a működést. A sérült védőburkolatot vagy egyéb alkatrészt megfelelően meg kell javíttatni vagy ki kell cserélni egy erre felhatalmazott szervizben, hacsak a jelen útmutató másként nem használati utasítás. A meghibásodott kapcsolókat cseréltesse ki hivatalos szervizben. Ne használja a szerszámot, ha a kapcsoló nem kapcsolja be és ki.
- Javíttassa meg a szerszámot szakképzett szakemberrel. Az elektromos szerszám használata a vonatkozó biztonsági előírásoknak megfelelően történik. A javításokat csak szakképzett személyek végezhetik el eredeti pótalkatrészek felhasználásával, ellenkező esetben jelentős veszélyt jelenthet a felhasználóra nézve.

### **Biztonsági ajánlások a csiszolóanyagok helyes használatához**

Általános. A ragasztott csiszolóanyagok törékenyek, ezért a legnagyobb körültekintéssel kell kezelni őket. A sérült vagy a nem megfelelően felszerelt vagy használt csiszolóanyagok veszélyesek és súlyos sérüléseket okozhatnak.

Szállítás, kezelés és tárolás. A csiszolóanyagokat óvatosan kell kezelni és szállítani. A csiszolóanyagokat úgy kell tárolni, hogy ne legyenek kitéve mechanikai sérüléseknek és káros környezeti hatásoknak.

A csiszolóanyag kiválasztása. A csiszolóanyag címkéjén vagy a terméken található, a felhasználási korlátozásokat, biztonsági jelzéseket vagy egyéb utasításokat tartalmazó információkat be kell tartani. A csiszolóanyag kiválasztásával kapcsolatos kétségek esetén a felhasználónak a gyártótól vagy a szállítótól kell tájékoztatást kérnie.

Szemrevételezés és gyűrűpróba. A csiszolóanyagokat a beszerelés előtt szemrevételezéssel kell ellenőrizni. Ezenkívül a D>80 mm-es üvegezett korongok esetében gyűrűpróbát kell végezni. A sérült csiszolóanyagokat meg kell semmisíteni. A csiszolás megkezdése előtti szerelés és a csiszolásra vonatkozó információk. A csiszolóanyagok felszerelését a korong és a gép gyártója által megadott utasításoknak megfelelően kell elvégezni. A csiszolóanyagok felszerelését képzett személynek kell elvégeznie. A kezdeti felszerelés után a korongot ésszerű ideig próbafuttatni kell - a korong megadott maximális üzemi sebességét nem szabad túllépni.

## Fő leírás

- |                        |  |                  |
|------------------------|--|------------------|
| 1. Be / Ki kapcsoló    | 4. Záró karima   | 7. Biztonsági őr |
| 2. Hátsó markolat      | 5. 20V Li-ion akkumulátor <b>**</b> (külön megvásárolható) |                  |
| 3. Orsó reteszelő gomb | 6. Segédfogantyú   |                  |

## Alapvető működés

### Segédfogantyú (4. ábra)

Biztonsági okokból az ilyen típusú elektromos szerszámmal végzett munka során a kezelőnek mindig a segédfogantyút kell használnia (6).

- Csavarja be a fogantyút az óramutató járásával megegyező irányban a három menetes nyílás egyikébe, amely az alkalmazásnak és a felhasználó kényelmének leginkább megfelel.

Figyelmeztetés! Ezt a gépet soha nem szabad a megfelelően elhelyezett és teljes mértékben működő védőburkolat nélkül üzemeltetni (vágási/csiszolási folyamatok).

### A védőburkolat felszerelése (5-6. ábra)

A mellékelt védőburkolatot csak csiszolásra tervezték, vágási műveletekhez nem használható. Ha ezzel a géppel vágási műveleteket kíván végezni, akkor meg kell vásárolnia a kiegészítő vágóvédőt, amely zártabb kialakítású, hogy a vágótárcsa meghibásodása esetén a szilánkokat felfogja.

- Helyezze a védőburkolatot a köszörűgallérra úgy, hogy a gyorskioldó kar nyitott helyzetben legyen.

- Forgassa el a védőburkolatot, amíg a megfelelő pozícióba nem kerül, majd zárja be a gyorskioldó kart a védőburkolat rögzítéséhez. Figyelmeztetés! Soha ne próbálja meg működtetni a gépet a biztonságosan felszerelt és helyesen elhelyezett védőburkolat nélkül\*.

\*A drótcészéses kefék stb. kivételével, amelyek semmissé teszik az őrök hatékonyságát.

### Tartozékok felszerelése/cseréje (külön megvásárolható) (7-9. ábra)

Figyelem! A csiszolókorong felszerelése előtt győződjön meg arról, hogy a szavatossági idő nem járt le, ami potenciálisan veszélyessé tenné azt. Figyelmeztetés! A megfelelő, a tervezett alkalmazásnak megfelelő tartozék kiválasztása létfontosságú. Ha bizonytalan a kiválasztásban, kérjen útmutatást.

Figyelem! A szerszám névleges (terhelés nélküli) percenkénti fordulatszáma nem haladhatja meg a tartozék fordulatszám-kapacitását. Kérjük, tájékozódjon a tartozékgyártó használati utasításában.

Szemrevételezés:

- A csiszoló/szupercsiszoló kerekeket felszerelés előtt szemrevételezéses vizsgálatnak kell alávetni.

Ellenőrzés:

- A csiszoló/szupercsiszoló korongot a felszerelés után minden alkalommal ésszerű ideig próbafuttatni kell.

- A kerék megadott legnagyobb üzemi sebességét nem szabad túllépni.

- A sérült csiszolóanyagokat meg kell semmisíteni.

- Mindig viseljen jóváhagyott védőszemüveget.

Fontos információk B,C,D (6. ábra):

- Vágási alkalmazásokhoz és a hatályos jogszabályoknak való megfelelés érdekében a géphez mellékelt "csiszoló" védőburkolatot "vágó" védőburkolatra kell cserélni.

- Nyomja meg és tartsa lenyomva az orsózár gombot (3).

- Lazítsa meg a rögzítő karimát (4) az óramutató járásával ellentétes irányban a mellékelt csapszegkulccsal (8).

- Az orsó kissé elfordulhat, mielőtt az orsó reteszelése teljesen be nem kapcsolódik.

- Csak a reteszelő karimát távolítsa el.

- Bármilyen tartozék felszerelése előtt tisztítsa meg a karimákat és a tengelyt.

• Ha a hátsó peremet (4.1) tisztítás céljából eltávolítják, a visszahelyezéskor ügyeljenek arra, hogy az megfelelően illeszkedjen az orsó síkjaira, és ne legyen szabadon forog.

- A megfelelő tartozék felszerelésekor kérjük, tekintse meg a (7. ÁBRA) a zárókarima helyes tájolásával kapcsolatos konkrét részletekért, mivel alkalmazható.

Az óramutató járásával megegyező irányban, a csapszeges kulcs segítségével húzza meg a reteszelő karimát, miközben az orsózár (4) lenyomva tartja.

Megjegyzés: A drótcészéses kefék használatakor a kefék kialakítása miatt nincs szükség a rögzítő karimára. Felszerelés esetén ellenőrizze a tartozék megfelelő, és ami fontos, teljesen rögzítve van az orsón.

Figyelem! Soha ne nyomja meg az orsó reteszelésének gombját (4), miközben az orsó mozgásban van.

### Be-/kikapcsoló (10. ábra)

- Nyomja előre a kapcsolót (1) a daráló elindításához.

- Nyomja tovább előre és lefelé a kapcsolót, hogy a "ON" állásban rögzítse.

- A csiszológép leállításához a kapcsolót a kapcsoló hátuljának (1) lenyomásával oldja ki.

Megjegyzés: A csiszológép véletlenszerű elindulásának megakadályozása érdekében a "ON/OFF" kapcsoló G) egy védőberendezéssel van ellátva, amely megakadályozza, hogy a sarokcsiszoló automatikusan elinduljon, amikor az áramellátás helyreáll. Ebben az esetben és az áramellátás helyreállítása után engedje a kapcsolót a "OFF" állásba, majd kapcsolja a "ON" állásba a szokásos módon.

Figyelem! Ne tegye le a gépet, amíg az orsó teljesen meg nem áll.

Megjegyzés: Használat közben a ruházatot tartsa távol a keletkező szikrák vonalától. A fémcsiszolásból származó szikrák rövid idő alatt sokféle ruházatot meggyújthatnak. A kockázat kisebb, ha a felsőruházat gyapjából vagy égésgátlóval kezelt pamutból készült.

Por:

A tevékenységnek megfelelő, a vonatkozó szabványnak megfelelő, megfelelően felszerelt porvédő maszkot kell viselni.

### Csiszolás (11. ábra)

A köszörülési műveletek elvégzésekor tartsa be a munkafelület és a tárcsa felülete közötti kb. 30°-os szöveget. Csak kifejezetten erre a feladatra tervezett csiszolóanyagokat használjon.

### Vágás

Figyelmeztetés

- Vágási műveleteket csak a csiszológépre szerelt "vágó" védőburkolattal szabad végezni.

- Ezt a védelmet az Ön biztonsága érdekében fel kell szerelni.

- A vágási műveletek elvégzésekor ne döntse meg a gépet, mivel ez a csiszolókorong elakadásához, sérüléséhez vagy túlzott és rendellenes kopásához vezethet.

- Csak kifejezetten erre a feladatra tervezett csiszolóanyagokat használjon.

Ahogy a csiszolókorong a használat során kopik, az átmérője csökken. Ez csökkenti a peremsebességet és a gép hatékonyságát. Ez a csiszológép fokozott terhelését eredményezi, ami, ha folytatódik, károsítja a motort. Ügyeljen arra, hogy a korong átmérője az eredeti méret 25%-án belül legyen.

Fontos: A gépre gyakorolt túlzott nyomás nem eredményez nagyobb csiszolási hatékonyságot. A túlzott nyomás növeli a tartozék elhasználódását és károsítja a sarokcsiszolót, amelyre a garancia nem terjed ki.

### Az akkumulátor töltése (1-2. ábra)

Figyelmeztetés: Az akkumulátorok töltéséhez csak a gyártó által külön szállított eredeti töltőt használjon. Csak a Bormann által kijelölt akkumulátorok és töltők használhatók ezzel a termékkel együtt.

Bármely más, harmadik féltől származó akkumulátor/töltő használata ezzel a termékkel visszaélésnek minősül, és a termék garanciája érvényét veszti.

A hálózatra csatlakoztatás után az akkumulátor feltöltése általában felügyelet nélkül is elvégezhető, és minimális figyelmet igényel. Az összetett áramköri felépítés figyeli az akkumulátor állapotát, és ennek megfelelően állítja be a töltési áramot. A feltöltési ciklus befejeztével és a teljes kapacitás fenntartása érdekében szükség szerint alacsony kimeneti áramot biztosít.

Figyelem!

- Minden töltés előtt ellenőrizze a töltő és az akkumulátor állapotát. Ha bármilyen sérülésre utaló jel van, akkor ne kezdje meg a töltés, kérjen tanácsot egy hivatalos szállítótól.

Az akkumulátorcsomag (5) töltéséhez először ki kell venni a szerszámból.

Az akkucsomag kiszerezéséhez:

Nyomja meg az akkumulátorcsomag kioldó gombját (5.1), és óvatosan csúsztassa le az akkumulátorcsomagot (1. ábra).

Csatlakoztassa az akkumulátortöltő egységet (9) egy 230V/AC 13 amperes aljzatba.

A zöld LED (9.1) továbbra is világít, jelezve, hogy a töltőnek van energiája.

Csúsztassa be az akkumulátorcsomagot a helyére, ügyelve arra, hogy az akkumulátor és a töltő csatlakozói jól kapcsolódjanak egymáshoz 2. ábra.

Néhány másodperc késleltetés után a piros LED (9.2) kigyullad, jelezve, hogy az akkumulátorcsomag töltése folyamatban van, a zöld LED pedig kialszik.

Figyelem!

- Győződjön meg arról, hogy az akkumulátor megfelelően csatlakoztatva van (2. ábra). Az akkumulátorcsomag helytelen felcsúsztatása az akkumulátor sérülését okozhatja/töltő.

Ha az akkumulátor teljesen feltöltődött, a zöld LED (9.1) világít.

Figyelem!

- Ha a jelzőfények nem világítanak a töltési ciklus alatt, húzza ki a töltőt a hálózati aljzatból, és cserélje ki az akkumulátorcsomagot.

### A töltési ciklus befejezése:

Húzza le az akkumulátortöltőt a tápegységről.

Vigyázat! Ne húzza ki a dugót a tápegységből a vezeték meghúzásával.

• Ügyeljen arra, hogy a tápegységről való leválasztáskor megragadja a dugót, hogy elkerülje a vezeték sérülését.

Vegye ki az akkumulátorcsomagot az akkumulátortöltőből.

• Az akkumulátortöltőt kézzel megtámasztva húzza ki az akkumulátorcsomagot az akkumulátortöltőből.

Vigyázat! Ha az akkumulátortöltőt folyamatosan használják, az akkumulátortöltő forró lesz. A töltés befejezése után a következő töltésig hagyjon 15 perc pihenőt.

Ha az akkumulátort akkor tölti fel, amikor az akkumulátor használata vagy napfénynek való kitettség miatt meleg, az akkumulátor nem töltődik fel. Ilyen esetben a töltés előtt hagyja lehűlni az akkumulátorcsomagot.

Ha a piros kijelző 0,2 - másodpercenként gyorsan villog, ellenőrizze, hogy nem került-e idegen tárgy a töltő akkumulátorrekeszébe, és vegye ki azt. Ha nincsenek idegen tárgyak, akkor valószínűleg az akkumulátor vagy a töltő hibásan működik. Most az akkumulátor/töltő normalizálódjon, és próbálja meg újra. Ha a hiba a próbálkozás után is fennáll, akkor forduljon hivatalos forgalmazóhoz.

### Az akkumulátor töltési állapota (3. ábra)

Az akkumulátorban maradt töltöttségi szint kijelzéséhez nyomja meg a töltöttségi szintjelző gombot 5.2.

### Akkumulátor-csomag hatékonysága és töltési tanácsok

Töltse újra az akkumulátorokat, mielőtt teljesen lemerülnének.

Ha úgy érzi, hogy a szerszám teljesítménye gyengül, hagyja abba a szerszám használatát, és töltse fel az akkumulátorokat. Ha továbbra is használja a szerszámot és kimeríti az elektromos áramot, az akkumulátorcsomag megsérülhet.

Kerülje a magas hőmérsékleten történő újratöltést. Az újratölthető akkumulátorcsomag használat után azonnal forró lesz. Ha egy ilyen akkumulátorcsomagot közvetlenül a használat után újratöltenek, a belső kémiai anyag romlik, és az akkumulátor élettartama lerövidül. Hagyja az akkumulátorcsomagot, és töltse fel, miután egy ideig hűlt.

Az akkumulátorcsomagot csak akkor szabad használni és/vagy tölteni, ha az akkumulátorcsomag hőmérséklete 50C és 300C között van.

Az akkumulátorcsomagot fel kell melegíteni vagy le kell hűteni, hogy elkerülje az akkumulátor belső alkatrészeinek károsodását.

Megjegyzés: Az akkumulátorcsomag felmelegítésének vagy lehűtésének elmulasztása az akkumulátor, a töltő és a felhasználó súlyos károsodásához vezethet.

## Fő leírás Karbantartás és hibaelhárítás

### Karbantartás

A rendszeres ellenőrzés és tisztítás csökkenti a karbantartási műveletek szükségességét, és jó működési állapotban tartja a szerszámot.

A szerszám működése közben a motort megfelelően szellőztetni kell. Kerülje a légbeömlőnyílások eltömítését és a szellőzőnyílások vákuumozását rendszeresen.

### Hibaelhárítás

| Probléma   | Lehetséges ok  | Jogorvoslat   |
|--|--|---|
| A motor nem indul  | 1. Az akkumulátor nem töltődik fel.<br>2. Az akkumulátor hibás vagy sérült.<br>3. Kiegyezett biztosíték a töltő dugójában. | 1. Töltse újra az akkumulátort.<br>2. Cserélje ki az akkumulátort.<br>3. Cserélje ki a biztosítékot.      |
| A motor működik, de lassan/veszteséggel.   | 1. Az akkumulátor nem töltődik fel.<br>2. Az akkumulátor hibás vagy sérült.  | 1. Töltse újra az akkumulátort.<br>2. Cserélje ki az akkumulátort.  |
| A gép vibrál.  | 1. A kerék sérült vagy kiegyensúlyozatlan.<br>2. Kerék meglazult.  | 1. Cserélje ki a kereket.<br>2. Azonnal állítsa le a gépet<br>- Ha megállt, szerelje vissza a tartozékot. |
| A kerék nem vág/csiszol.   | Nem megfelelő tárcsa van felszerelve.  | Az anyaghoz/alkalmazáshoz megfelelő tárcsa felszerelése.  |
| Fontos: Kérjük, vegye figyelembe, hogy minden javítást/szervizelést csak szakképzett személy végezhet. |  |   |

## Kezelés és tárolás

A termék kezelése során óvatosan kell eljárni.

Az elektromos szerszám leejtése hatással lehet a pontosságára, és személyi sérülést is okozhat. Ez a termék nem játék és tiszteltetben kell tartani.

A környezeti feltételek elhanyagolása káros hatással lehet erre a termékre.

A nedves levegőnek való kitettség fokozatosan korrodálhatja az alkatrészeket.

Ha a termék nincs védve a portól és a törmeléktől, az alkatrészek eltömődnek.

Ha a gépet nem megfelelően vagy rendszeresen tisztítják és karbantartják, akkor nem fogja a legjobb teljesítményét nyújtani.

## Eltávolítás

A gép élettartamának végén, vagy ha már nem javítható, gondoskodjon a nemzeti előírásoknak megfelelő ártalmatlanításáról.

- Az Ön területén működő hulladékgyűjtési rendszerekkel kapcsolatos részletekért forduljon a helyi hatósághoz.

Minden körülmények között:

- NE dobja el az elektromos szerszámokat a háztartási hulladékkal együtt.
- Ne égesse el.
- Az elektromos és elektronikus berendezések hulladékait nem szabad válogatás nélküli települési hulladékként ártalmatlanítani.

Figyelem!

- Ne tegye tűzbe az akkumulátort, és ne csonkítsa meg; a cellák felrobbanhatnak vagy mérgező anyagokat szabadíthatnak fel.
- Ne zárja rövidre a cellákat, égési sérüléseket okozhat.
- Az akkumulátort ki kell venni a készülékből, mielőtt leselejtezik.
- Az akkumulátorcsomagot biztonságosan kell megsemmisíteni.
- Ne csonkítsa meg az akkumulátorokat; maró elektrolit szabadul fel.
- Ne dobja ki az akkumulátorokat vagy cellákat feltöltött állapotban.

A lejárt szavatosságú akkumulátorokat a megfelelő előírásoknak vagy jogszabályoknak megfelelően kell újrahasznosítani/megsemmisíteni. Vissza kell küldeni a helyi garanciális ügynököknek/kereskedőnek.

## Műszaki adatok

|                        |                     |
|------------------------|---------------------|
| Feszültség:            | 20V (Lítium-ion)    |
| Sebesség üresjáratban: | 10000 fordulat/perc |
| Lemezátmérő:           | 125mm               |
| Karimás anya típusa:   | M14                 |

\* A gyártó fenntartja a jogot, hogy előzetes értesítés nélkül kisebb változtatásokat eszközöljön a termék kialakításában és műszaki specifikációiban, kivéve, ha ezek a változtatások jelentősen befolyásolják a termékek teljesítményét és biztonságát. A kézikönyv kezében tartott oldalakon leírt/illusztrált alkatrészek a gyártó termékcsaládjának más, hasonló tulajdonságokkal rendelkező modelljeit is érinthetik, és előfordulhat, hogy az Ön által most megvásárolt termék nem tartalmazza azokat.

\* A termék biztonságának és megbízhatóságának, valamint a garancia érvényességének biztosítása érdekében minden javítási, ellenőrzési, javítási vagy csere munkálatot, beleértve a karbantartást és a speciális beállításokat is, kizárólag a gyártó hivatalos szervizének szakemberei végezhetnek.

\* A terméket mindig a mellékelt felszereléssel használja. A termék nem mellékelt felszereléssel történő üzemeltetése meghibásodást, vagy akár súlyos sérülést vagy halált is okozhat. A gyártó és az importőr nem vállal felelősséget a nem megfelelő felszerelés használatából eredő sérülésekért és károkért.

## Reguli generale de siguranță



### ATENȚIE ! CITIȚI ȘI ÎNȚELEGEȚI TOATE INSTRUCȚIUNILE.

Nerespectarea tuturor instrucțiunilor enumerate mai jos poate avea ca rezultat șocuri electrice, incendii și/sau vătămări corporale grave.

#### Zona de lucru

1. Păstrați zona de lucru curată și bine luminată. Zonele dezordonate și întunecate favorizează accidentele.
2. Nu folosiți uneltele electrice în atmosfere explozive, cum ar fi în prezența unor lichide, gaze sau praf inflamabile. Uneltele electrice creează scânteii care pot aprinde praful sau vaporii.
3. Țineți copiii și trecătorii la distanță în timp ce folosiți o unealtă electrică. Distragerile vă pot face să pierdeți controlul.

#### Siguranța electrică

- 1) Nu abuzați de cablu. Nu folosiți niciodată cablul pentru a transporta unealta. Țineți cablul departe de căldură, ulei, margini ascuțite sau piese în mișcare. Înlocuiți imediat cablurile deteriorate. Cablurile deteriorate pot crea un incendiu. (Următoarele se aplică numai la uneltele cu un acumulator separat)
- 2) O unealtă cu baterii cu baterii integrate sau cu un pachet de baterii separat trebuie reîncărcată numai cu încărcătorul specificat pentru baterie. Un încărcător care poate fi potrivit pentru un tip de acumulator poate crea un risc de incendiu atunci când este utilizat cu un alt acumulator.

#### Siguranța personală

1. Rămâneți în alertă, urmăriți ceea ce faceți și folosiți bunul simț atunci când folosiți o unealtă electrică. Nu utilizați o unealtă electrică în timp ce sunteți obosit sau sub influența drogurilor, alcoolului sau a medicamentelor. Un moment de neatenție în timp ce folosiți uneltele electrice poate duce la vătămări corporale grave.
2. Îmbrăcați-vă corespunzător. Nu purtați haine largi sau bijuterii. Nu purtați părul lung. Țineți-vă părul, hainele și mănușile la distanță de piesele în mișcare. Hainele largi, bijuteriile sau părul lung pot fi prinse în piesele în mișcare.
3. Evitați pornirea accidentală. Asigurați-vă că întrerupătorul este în poziția blocat sau oprit înainte de a introduce acumulatorul. Purtarea uneltelor cu degetul pe întrerupător invită la accidente.
4. Nu exagerați. Păstrați în permanență o poziție corectă și un echilibru adecvat. Poziția corectă a picioarelor și echilibrul permit un control mai bun al sculei în situații neprevăzute.
5. Utilizați echipamentul de siguranță. Purtați întotdeauna ochelari de protecție, mască de protecție împotriva prafului, pantofi de siguranță antiderapanți, cască de protecție sau protecție auditivă pentru condiții adecvate.

#### Utilizarea și îngrijirea sculelor electrice

1. Folosiți cleme sau alte metode practice pentru a fixa și susține piesa de lucru pe o platformă stabilă. Ținerea piesei de lucru prin mâna sau împotriva corpului este instabilă și poate duce la pierderea controlului.
2. Nu forțați scula. Utilizați unealta corectă pentru aplicația dumneavoastră. Unealta corectă va face treaba mai bine și mai sigur, la viteza pentru care a fost proiectată.
3. Nu utilizați unealta dacă întrerupătorul nu o pornește sau o oprește. O unealtă care nu poate fi controlată cu ajutorul comutatorului este periculoasă și trebuie să fie reparate.
4. Depozitați uneltele nefolosite la îndemâna copiilor și a altor persoane neinstruite. Uneltele sunt periculoase în mâinile unor utilizatori neinstruiți.
5. Întrețineți instrumentele cu grijă. Păstrați uneltele de tăiere ascuțite și curate. Uneltele întreținute corespunzător și cu muchia de tăiere ascuțită sunt mai puțin susceptibile de a se lega și sunt mai ușor de controlat.
6. Verificați dacă piesele în mișcare nu sunt nealiniat sau blocate, dacă piesele sunt rupte și orice altă condiție care poate afecta funcționarea sculei. Dacă este deteriorată, efectuați reparația sculei înainte de utilizare. Multe accidente sunt cauzate de scule prost întreținute.
7. Folosiți numai accesoriile furnizate cu modelul dumneavoastră. Alte accesorii care pot să nu fie adecvate pentru acest instrument și pot crea un risc de rănire atunci când sunt utilizate.

#### Utilizarea recomandată și adecvată

Această unealtă electrică manuală utilizează discuri abrazive pentru a șlefui metale sau zidărie.

Acest produs de alimentare este furnizat fără baterii sau încărcător. Această unealtă electrică trebuie să fie utilizată numai în combinație cu bateria și încărcătorul Bormann originale recomandate de producător.

#### Reguli specifice de siguranță

Solicitați repararea acestui instrument de către o persoană calificată. Această unealtă este proiectată pentru a fi conformă cu standardele internaționale și locale relevante. Ca atare, trebuie întreținut și reparat de către o persoană calificată, folosind numai piese originale furnizate de producător - Acest lucru va asigura că unealta rămâne sigură pentru utilizare.

- Verificați dacă viteza marcată pe roată este egală sau mai mare decât viteza nominală a polizorului.

- Asigurați-vă că dimensiunile roții sunt compatibile cu polizorul.
  - Discurile abrazive trebuie depozitate și manipulate cu grijă, în conformitate cu instrucțiunile producătorului.
  - Inspectați roata de șlefuit înainte de utilizare. Nu utilizați produse ciobite, crăpate sau defecte în alt mod.
  - Asigurați-vă că roțile și punctele montate sunt montate în conformitate cu instrucțiunile producătorului.
  - Asigurați-vă că produsul abraziv este corect montat și strâns înainte de utilizare.
  - Rulați scula fără sarcină timp de 30 de secunde într-o poziție sigură.
  - Opriti imediat dacă există vibrații considerabile sau dacă sunt detectate alte defecte. În cazul în care apare această condiție, verificați mașină pentru a determina cauza.
  - Nu utilizați niciodată polizorul unghiular fără protecția de siguranță.
  - Nu utilizați bușe de reducere sau adaptoare separate pentru a adapta roți abrazive cu găuri mari.
  - Verificați dacă piesa de lucru este susținută corespunzător.
  - Nu utilizați roata de tăiere pentru rectificarea laterală.
  - Asigurați-vă că scânteile rezultate în urma utilizării nu creează un pericol, de exemplu, să nu lovească persoane, să nu aprindă substanțe inflamabile.
  - Folosiți întotdeauna protecție pentru ochi și urechi.
  - Trebuie purtat echipament individual de protecție, cum ar fi mască de praf, mănuși, cască și șorț.
  - Roata continuă să se rotească și după ce scula este oprită.
- Atenție! Înainte de a monta o roată abrazivă, asigurați-vă că data de expirare nu a fost depășită, ceea ce o face potențial periculoasă. Asigurați lucrul în siguranță. Folosiți cleme sau o menghină pentru a menține lucrarea. Este mai sigur decât să vă folosiți mâinile și să eliberează ambele mâini pentru a opera unealta.
- Rămâneți în alertă. Fiți atenți la ceea ce faceți. Folosiți bunul simț. Nu folosiți scula când sunteți obosit.
- Purtați îmbrăcăminte adecvată. Nu purtați haine largi, cravate la gât sau bijuterii (inele, ceasuri de mână etc.) care să se prindă în piesele în mișcare. Se recomandă încălțăminte antiderapantă. Purtați un înveliș de protecție pentru a limita părul lung. Înfășurați mânecile lungi deasupra cotului.
- Folosiți ochelari de protecție (protecție pentru cap). Purtați în permanență ochelari de protecție omologați în conformitate cu standardele relevante. Ochelarii normali au doar lentile rezistente la impact, NU sunt ochelari de protecție. De asemenea, utilizați o mască de față sau de praf dacă aplicația este prăfuită și protectori pentru urechi în timpul tuturor operațiunilor.
- Nivelurile sonore. Unele tipuri de utilaje pot avea niveluri sonore ridicate în timpul lucrului. În astfel de cazuri, trebuie purtată protecție pentru urechi. Niveluri de vibrații. Unelele electrice portabile produc diferite niveluri de vibrații. Trebuie să consultați întotdeauna specificațiile și orientările relevante privind sănătatea și siguranța.
- Extracția prafului. Dacă unealta dvs. este dotată cu un dispozitiv de aspirare a prafului, asigurați-vă întotdeauna că acesta este conectat și este utilizat cu un dispozitiv de aspirare a prafului.
- Se pot folosi aspiratoare dacă sunt adecvate pentru materialul extras.
- Verificați piesele deteriorate. Înainte de utilizare, orice apărătoare a lamei sau orice altă piesă deteriorată trebuie verificată cu atenție pentru a determina dacă va funcționa corect și își va îndeplini funcția prevăzută. Verificați alinierea pieselor mobile, funcționarea liberă a pieselor mobile, ruperea pieselor, montarea și orice alte condiții care pot afecta funcționarea sa. O protecție sau o altă piesă deteriorată trebuie reparată sau înlocuită în mod corespunzător de către un centru de service autorizat, cu excepția cazului în care se indică altfel în acest manual de instrucțiuni. Solicitați înlocuirea întrerupătoarelor defecte de către un centru de service autorizat. Nu utilizați unealta dacă întrerupătorul nu o pornește și nu o oprește. Solicitați repararea sculei de către o persoană calificată. Utilizarea acestei scule electrice se face în conformitate cu cerințele de siguranță relevante. Reparațiile trebuie efectuate numai de către persoane calificate, folosind piese de schimb originale, în caz contrar, acest lucru poate avea ca rezultat un pericol considerabil pentru utilizator.

### **Recomandări de siguranță pentru utilizarea corectă a produselor abrazive**

Generalități. Produsele abrazive lipite sunt casante și, prin urmare, trebuie manipulate cu cea mai mare grijă. Utilizarea produselor deteriorate sau produse abrazive montate sau utilizate necorespunzător este periculoasă și poate provoca răni grave.

Livrare, manipulare și depozitare. Produsele abrazive trebuie să fie manipulate și transportate cu grijă. Produsele abrazive trebuie să fie depozitate astfel încât să nu fie supuse la deteriorări mecanice și la influențe dăunătoare ale mediului.

Selectarea produsului abraziv. Trebuie respectate informațiile de pe etichetă sau de pe produsul abraziv care menționează restricțiile de utilizare, indicațiile de siguranță sau orice alte instrucțiuni. În caz de îndoială cu privire la selectarea produselor abrazive, utilizatorul trebuie să solicite informații de la producător sau furnizor.

Inspecție vizuală și testare a inelelor. Produsele abrazive trebuie să fie supuse unei inspecții vizuale la recepție înainte de montare. În plus, se execută un test inelar pentru roțile vitrificate cu  $D > 80\text{mm}$ . Produsele abrazive deteriorate trebuie să fie distruse. Montarea înainte de începerea și informații pentru rectificare. Montarea produselor abrazive se efectuează în conformitate cu instrucțiunile furnizate atât de producătorul roții, cât și de cel al mașinii. Montarea produselor abrazive trebuie să fie efectuată de către o persoană calificată și instruită. După montarea inițială, roata trebuie să fie testată pentru o perioadă de timp rezonabilă - viteza maximă de funcționare specificată a roții nu trebuie să fie depășită.



## Descriere principală

- |                                |  |                           |
|--------------------------------|--|---------------------------|
| 1. Comutator pornit / oprit    | 4. Flanșă de blocare                                   | 7. Protecție de siguranță |
| 2. Mâner de mână spate         | 5. Pachet de baterii Li-ion de 20V ** (vândut separat) |                           |
| 3. Butonul de blocare a axului | 6. Mâner auxiliar                                      |                           |

## Funcționare de bază

### Mâner auxiliar (Fig. 4.)

Din motive de siguranță, atunci când se lucrează cu acest tip de scule electrice, operatorul trebuie să utilizeze întotdeauna mânerul auxiliar (6).

- Însurubați mânerul în sensul acelor de ceasornic, în una dintre cele trei deschideri filetate cel mai bine adaptate la aplicație și la confortul utilizatorului. Atenție! Acest utilaj nu trebuie să fie utilizat niciodată (proces de tăiere/șlefuire) fără ca apărătoarea corectă să fie amplasată corect și să funcționeze complet.

### Montarea dispozitivului de protecție (Fig.5-6)

Apărătoarea furnizată este concepută numai pentru șlefuire, nu este destinată utilizării pentru operațiuni de tăiere. Dacă intenționați să efectuați operațiuni de tăiere cu acest aparat, trebuie să achiziționați apărătoarea de tăiere suplimentară, care are un design mai închis pentru a conține orice fragmente în cazul în care discul de tăiere cedează.

- Poziționați apărătoarea pe gulerul polizorului cu maneta de eliberare rapidă în poziția deschis.  
- Rotiți apărătoarea până când se află în poziția corectă și apoi închideți maneta de eliberare rapidă pentru a bloca apărătoarea. Atenție! Nu încercați niciodată să folosiți acest utilaj fără ca apărătoarea să fie bine montată și poziționată corect\*.

\*Cu excepția perilor de sârmă pentru cupe etc., care anulează eficacitatea dispozitivului de protecție.

### Montarea/înlocuirea accesoriilor (vândute separat) (Fig.7-9)

Atenție! Înainte de a monta o roată abrazivă, asigurați-vă că data de expirare nu a expirat, ceea ce o face potențial periculoasă. Atenție! Selectarea accesoriului corect, potrivit pentru aplicația prevăzută, este vitală. Cereți îndrumare dacă nu sunteți sigur de selecție.

Atenție! Turația nominală (fără sarcină) a sculei nu trebuie să depășească capacitatea de turație a accesoriului. Vă rugăm să consultați instrucțiunile producătorilor de accesorii pentru informații.

Inspecție vizuală:

- Înainte de montare, roțile abrazive/super-abrazive sunt supuse unei inspecții vizuale.

Inspecția:

- De fiecare dată după montare, roata abrazivă/supraabrazivă trebuie să fie testată pentru un timp rezonabil.
- Nu trebuie să se depășească viteza maximă de funcționare specificată pentru roată.
- Abrazivele deteriorate trebuie distruse.
- Purtați întotdeauna ochelari de protecție omologați.

Informații importante B,C,D (Fig.6):

- Pentru aplicațiile de tăiere și pentru a respecta legislația în vigoare, este necesar să înlocuiți apărătoarea "de șlefuire" furnizată cu acest aparat cu o apărătoare "de tăiere".
- Apăsăți și mențineți apăsat butonul de blocare a axului (3).
- Slăbiți flanșa de blocare (4) în sens invers acelor de ceasornic cu ajutorul cheii cu știfturi (8) furnizate.
- Este posibil ca axul să se rotească ușor înainte ca dispozitivul de blocare a axului să se cupleze complet.
- Îndepărtați numai flanșa de blocare.
- Curățați flanșele și axul înainte de a monta orice accesoriu.

• Dacă flanșa din spate (4.1) este îndepărtată pentru curățare, asigurați-vă că aceasta se poziționează corect pe platourile axului atunci când este montată din nou și că nu se învârtă liber.

- Atunci când montați accesoriul corespunzător, consultați (FIG.7 pentru detalii specifice privind orientarea corectă a flanșei de blocare ca aplicabile).

Strângeți bine flanșa de blocare în sensul acelor de ceasornic cu ajutorul cheii cu știfturi, ținând în același timp apăsat dispozitivul de blocare a axului (4).

Notă: Atunci când se utilizează perii de sârmă, flanșa de blocare nu este necesară din cauza designului perilor. Atunci când este montată, verificați accesoriul este corect și, important, este complet fixat pe ax.

Atenție! Nu apăsați niciodată butonul de blocare a fusului (4) în timp ce fusul este în mișcare.

### Comutator pornit/oprit (Fig.10)

- Împingeți comutatorul (1) înainte pentru a porni polizorul.
- Împingeți comutatorul în continuare în față și în jos pentru a-l bloca în poziția "ON".
- Pentru a opri polizorul, eliberați întrerupătorul apăsând în jos pe partea din spate a întrerupătorului (1).

Notă: Pentru a preveni pornirea accidentală în cazul unei situații de întrerupere a alimentării cu energie electrică a polizorului, comutatorul "ON/OFF" G) este prevăzut cu un dispozitiv de protecție care împiedică pornirea automată a polizorului unghiular la restabilirea alimentării cu energie electrică. În acest caz, și cu alimentarea restabilită, eliberați comutatorul în poziția 'OFF', apoi comutați la 'ON' în mod normal.

Atenție! Nu așezați mașina până când axul nu s-a oprit complet.

Notă: În timpul utilizării, păstrați hainele în afara liniei de orice scânteii formate. Scânteile de la șlefuirea metalelor pot da foc la multe tipuri de îmbrăcăminte într-un timp scurt. Riscul este mai mic dacă îmbrăcăminte exterioră este confecționată din lână sau din bumbac tratat ignifugat.

Praf:

Trebuie să se poarte o mască de protecție împotriva prafului, potrivită pentru activitatea respectivă și în conformitate cu standardul relevant.

### Rectificare (Fig.11)

Atunci când efectuați operațiuni de rectificare, mențineți un unghi de aproximativ 30° între suprafața de lucru și fața discului. Utilizați numai abrazivi special concepuți pentru această sarcină.

### Tăiere

Avertisment

- Operațiunile de tăiere trebuie încercate numai cu protecția "de tăiere" montată pe acest polizor.
- Această protecție trebuie montată pentru siguranța dumneavoastră.
- Atunci când efectuați operațiuni de tăiere, nu înclinați mașina, deoarece acest lucru poate duce la blocarea, deteriorarea sau uzura excesivă și anormală a roții abrazive.
- Folosiți numai abrazivi special concepuți pentru această sarcină.

Pe măsură ce discul abraziv se uzează în timpul utilizării, diametrul acestuia se reduce. Acest lucru reduce viteza periferică și eficiența mașinii. Acest lucru are ca rezultat o sarcină crescută asupra mașinii de rectificat care, dacă va continua, va deteriora motorul. Asigurați-vă că diametrul discului abraziv este în limita a 25% din dimensiunea sa originală.

Important: O presiune excesivă asupra mașinii nu are ca rezultat o eficiență mai mare a abrazivului. Presiunea excesivă crește uzura accesoriului și va deteriora polizorul unghiular, ceea ce nu este acoperit de garanție.

### Încărcarea pachetului de baterii (Fig.1-2)

Avertisment: Pentru încărcarea bateriilor, utilizați numai încărcătorul original, furnizat separat de către producător. Numai pachetele de baterii și încărcătoarele desemnate de Bormann pot fi utilizate împreună cu acest produs.

Utilizarea oricăror alte pachete de baterii/încărcătoare de la terți cu acest produs este considerată utilizare necorespunzătoare și va invalida garanția produsului.

Odată conectată la rețeaua de alimentare, reîncărcarea acumulatorului poate fi lăsată în general nesupravegheată și necesită o atenție minimă. Construcția complexă a circuitului monitorizează starea acumulatorului, ajustând curentul de reîncărcare în funcție de acesta. Când ciclul de reîncărcare este complet și pentru a menține capacitatea completă, un curent de ieșire redus va continua, după cum este necesar.

Atenție!

- Verificați starea încărcătorului și a bateriei înainte de fiecare încărcare. În cazul în care există semne de deteriorare, nu începeți încărcarea, solicitați sfatul unui furnizor autorizat.

Pentru a încărca acumulatorul (5), acesta trebuie mai întâi să fie scos din sculă.

Pentru a elibera pachetul de baterii:

Apăsați butonul de eliberare a pachetului de baterii (5.1) și glisați ușor pachetul de baterii (Fig.1).

Conectați unitatea de încărcare a bateriei (9) la o priză de 230V/AC 13 amperi.

LED-ul verde (9.1) va rămâne aprins pentru a arăta că încărcătorul este alimentat.

Glisați pachetul de baterii în poziție, asigurându-vă că bornele bateriei și cele ale încărcătorului fac o conexiune bună Fig.2.

După câteva secunde de întârziere, LED-ul roșu (9.2) se va aprinde pentru a arăta că pachetul de baterii este în curs de încărcare, iar LED-ul verde se va stinge.

Atenție!

- Asigurați-vă că pachetul de baterii este conectat corect (Fig.2). Glisarea incorectă a pachetului de baterii poate provoca deteriorarea bateriei/încărcător.

Când acumulatorul este complet încărcat, LED-ul verde (9.1) se aprinde.

Atenție!

- Dacă luminile indicatoare nu se aprind în timpul ciclului de încărcare, deconectați încărcătorul de la priza de alimentare și înlocuiți pachetul de baterii.

**Finalizarea ciclului de încărcare:**

Deconectați încărcătorul de baterii de la sursa de alimentare.

Atenție: Nu scoateți ștecherul din sursa de alimentare trăgând de cablu.

• Asigurați-vă că prindeți ștecherul atunci când îl scoateți din sursa de alimentare pentru a evita deteriorarea cablului. Scoateți pachetul de baterii din încărcătorul de baterii.

• Sprijinind încărcătorul de baterii cu mâna, scoateți pachetul de baterii din încărcătorul de baterii.

Atenție: Atunci când încărcătorul de baterii a fost utilizat în mod continuu, încărcătorul de baterii va fi fierbinte. După ce încărcarea a fost finalizată, acordați 15 minute de repaus până la următoarea încărcare.

Dacă pachetul de baterii este încărcat atunci când este cald din cauza utilizării bateriei sau a expunerii la lumina soarelui, pachetul de baterii nu va fi reîncărcat. În acest caz, lăsați pachetul de baterii să se răcească înainte de a-l încărca.

Dacă indicatorul roșu pâlpâie rapid la intervale de 0,2 secunde, verificați și scoateți orice corp străin din fanta bateriei încărcătorului. Dacă nu există obiecte străine, este probabil ca bateria sau încărcătorul să nu funcționeze corespunzător. Acum bateria/încărcătorul să se normalizeze și încercați din nou. Dacă și după această încercare rămâne o defecțiune, contactați un furnizor autorizat.

**Starea de încărcare a bateriei (Fig.3)**

Pentru a afișa cantitatea de încărcare rămasă în acumulator, apăsați butonul indicator al nivelului de încărcare 5.2.

**Eficiența pachetului de baterii și sfaturi de încărcare**

Reîncărcați pachetele de baterii înainte ca acestea să se epuizeze complet

Când simțiți că puterea sculei devine mai slabă, încetați să o mai utilizați și reîncărcați bateriile. Dacă continuați să utilizați unealta și epuizați curentul electric, acumulatorii se pot deteriora.

Evitați reîncărcarea la temperaturi ridicate. Un pachet de baterii reîncărcabile va fi fierbinte imediat după utilizare. Dacă un astfel de acumulator este reîncărcat imediat după utilizare, substanța chimică internă se va deteriora, iar durata de viață a acumulatorului va fi redusă. Lăsați pachetul de baterii și reîncărcați-l după ce acesta s-a răcit pentru o perioadă de timp.

Pachetul de baterii trebuie utilizat și/sau încărcat numai atunci când temperatura pachetului de baterii este cuprinsă între 50C și 300C.

Pachetul de baterii trebuie încălzit sau răcit pentru a preveni deteriorarea componentelor interne ale bateriilor.

Notă: Neîncălzirea sau răcirea unui pachet de baterii poate duce la deteriorarea gravă a bateriei, a încărcătorului și a utilizatorului.

**Descriere principală Întreținere și depanare****Întreținere**

Inspekția și curățarea regulată reduc necesitatea operațiunilor de întreținere și vă vor menține scula în stare bună de funcționare.

Motorul trebuie să fie ventilat corect în timpul funcționării sculei. Evitați blocarea intrărilor de aer și aspirați fantele de ventilație regulat.

**Depanare**

| Problema   | Cauză posibilă   | Remediu  |
|--|--|--|
| Motorul nu pornește                                | 1. Baterie fără încărcare.<br>2. Baterie defectă sau deteriorată.<br>3. Siguranță arsă în fișa încărcătorului. | 1. Reîncărcați bateria.<br>2. Înlocuiți bateria.<br>3. Înlocuiți siguranța.                                  |
| Motorul funcționează, dar încet/<br>pierde putere. | 1. Baterie fără încărcare.<br>2. Baterie defectă sau deteriorată.  | 1. Reîncărcați bateria.<br>2. Înlocuiți bateria.   |
| Mașina vibrează.                                   | 1. Roată deteriorată sau dezechilibrată.<br>2. Roata este slăbită.   | 1. Înlocuiți roata.<br>2. Opriți imediat mașina<br>- Atunci când este oprit, se montează din nou accesoriul. |
| Roata nu va tăia/șlefui.                           | Discul este montat incorect.   | Montați discul corect pentru material/aplicație.   |

Important: Vă rugăm să rețineți că toate reparațiile/serviciile trebuie efectuate de către o persoană calificată.

## Manipulare și depozitare

Trebuie să aveți grijă la manipularea acestui produs.

Dacă scăpați această unealtă electrică, aceasta ar putea avea un efect asupra preciziei sale și ar putea provoca, de asemenea, vătămări corporale. Acest produs nu este o jucărie și trebuie respectate.

Condițiile de mediu pot avea un efect dăunător asupra acestui produs dacă sunt neglijate.

Expunerea la aer umed poate coroda treptat componentele.

Dacă produsul nu este protejat de praf și resturi, componentele se vor bloca.

Dacă nu este curățat și întreținut în mod corect sau regulat, aparatul nu va funcționa la capacitate maximă.

## Eliminare

La sfârșitul duratei de viață a mașinii sau atunci când aceasta nu mai poate fi reparată, asigurați-vă că este eliminată în conformitate cu reglementările naționale.

- Contactați autoritatea locală pentru detalii despre sistemele de colectare din zona dumneavoastră.

În orice situație:

- Nu aruncați uneltele electrice împreună cu deșeurile menajere.
- Nu incinerați.
- Nu aruncați DEEE ca deșeuri municipale nesortate.

Atenție!

- Nu puneți bateria în foc sau mutilați-o; celulele pot exploda sau elibera materiale toxice.
- Nu scurtcircuitați celulele, poate provoca arsuri.
- Pachetul de baterii trebuie să fie scos din aparat înainte de a fi casat.
- Pachetul de baterii trebuie eliminat în condiții de siguranță.
- Nu mutilați bateriile; se va elibera electrolit coroziv.
- Nu aruncați bateriile sau celulele în stare încărcată.

Bateriile expirate trebuie reciclate/eliminate în conformitate cu reglementările sau legislația corespunzătoare. Acestea trebuie returnate la agentul de garanție/magazinul local.

## Date tehnice

|                             |                 |
|-----------------------------|-----------------|
| Tensiune:                   | 20V (Litiu-ion) |
| Viteza fără sarcină:        | 10000 RPM       |
| Diametrul discului:         | 125mm           |
| Tipul de piuliță cu flanșă: | M14             |

\* Producătorul își rezervă dreptul de a aduce modificări minore la designul și specificațiile tehnice ale produsului fără notificare prealabilă, cu excepția cazului în care aceste modificări afectează în mod semnificativ performanța și siguranța produselor. Piese descrise / ilustrate în paginile manualului pe care îl țineți în mâini pot viza și alte modele din linia de produse ale producătorului cu caracteristici similare și pot să nu fie incluse în produsul pe care tocmai l-ați achiziționat.

\* Pentru a asigura siguranța și fiabilitatea produsului, precum și valabilitatea garanției, toate lucrările de reparații, inspecții, reparații sau înlocuiri, inclusiv întreținerea și reglajele speciale, trebuie să fie efectuate numai de către tehnicieni ai departamentului de service autorizat al producătorului.

\* Utilizați întotdeauna produsul cu echipamentul furnizat. Utilizarea produsului cu echipamente care nu sunt furnizate poate cauza defecțiuni sau chiar vătămări grave sau chiar moartea. Producătorul și importatorul nu sunt răspunzători pentru vătămările și daunele rezultate din utilizarea unui echipament neconform.

## Opća sigurnosna pravila



**Upozorenje! Čitaj i shvati sva uputstva.**

**Ako se ne poštuju sva navedena uputstva, može doći do električnog šoka, požara i / ili ozbiljne osobne ozljede.**

### Radno područje

1. Održavajte radno područje čistim i dobro osvijetljenim. Pretrpana i tamna područja pozivaju na nesreće.
2. Ne koristite električne alate u eksplozivnim atmosferama, primjerice u prisutnosti zapaljivih tekućina, plinova ili prašine. Električni alati stvaraju iskre koje mogu zapaliti prašinu ili pare.
3. Držite djecu i promatrače podalje dok upravljate električnim alatom. Ometanja mogu uzrokovati gubitak kontrole.

### Električna sigurnost

1. Ne zloupotrebjavajte kabel. Nikada ne koristite kabel za nošenje alata. Kabel držite podalje od topline, ulja, oštih rubova ili pokretnih dijelova. Odmah zamijenite oštećene kabele. Oštećeni kabele mogu stvoriti požar. (Sljedeće se odnosi samo na alate s zasebnom baterijom)
2. Alat na baterije s integralnim baterijama ili zasebnom baterijom mora se puniti samo s navedenim punjačem za bateriju. Punjač koji može biti prikladan za jednu vrstu baterije može stvoriti opasnost od požara kada se koristi s drugom baterijom.

### Osobna sigurnost

1. Budite oprezni, pazite što radite i koristite zdrav razum kada upravljate električnim alatom. Ne koristite električni alat dok ste umorni ili pod utjecajem droga, alkohola ili lijekova. Trenutak nepažnje tijekom rada s električnim alatima može rezultirati ozbiljnim tjelesnim ozljedama.
2. Pravilno se obucite. Ne nosite široku odjeću ili nakit. Sadrže dugu kosu. Držite kosu, odjeću i rukavice podalje od pokretnih dijelova. Široka odjeća, nakit ili duga kosa mogu se uhvatiti u pokretnim dijelovima.
3. Izbjegavajte slučajno pokretanje. Prije umetanja pakiranja tijesta provjerite je li prekidač u zaključanom ili isključenom položaju. Nošenje alata prstom na prekidaču poziva na nesreće.
4. Nemojte pretjerivati. Držite pravilno uporište i ravnotežu u svakom trenutku. Pravilno uporište i ravnoteža omogućuju bolju kontrolu alata u neočekivanim situacijama
5. Koristite sigurnosnu opremu. Uvijek nosite zaštitu za oči, maska za prašinu, zaštitne cipele bez klizanja, tvrdi šešir ili zaštita sluha moraju se koristiti za odgovarajuće uvjete.

### Upotreba i njega električnih alata

1. Koristite stezaljke ili druge praktične načine za osiguranje i podršku radnog dijela stabilnoj platformi. Držanje radnog komada rukom ili uz tijelo je nestabilno i može dovesti do gubitka kontrole.
2. Ne forsirajte alat. Koristite ispravan alat za svoju aplikaciju. Ispravan alat obaviti će posao bolje i sigurnije brzinom za koju je dizajniran.
3. Ne koristite alat ako ga prekidač ne uključuje. Alat kojim se ne može upravljati prekidačem opasan je i mora se popraviti.
4. Besposadne alate čuvajte izvan dohvata djece i drugih neobučenih osoba. Alati su opasni u rukama neobučenih korisnika.
5. Pažljivo održavajte alate. Držite alate za rezanje oštirim i čistim. Manje je vjerojatno da će se pravilno održavani alati s oštrom oštricom vezati i lakše ih je kontrolirati.
6. Provjerite neusklađenost ili vezanje pokretnih dijelova, lom dijelova i bilo koje drugo stanje koje može utjecati na rad alata. Ako je oštećen, servisirajte alat prije uporabe. Mnoge nesreće uzrokovane su loše održavanim alatima.
7. Koristite samo dodatnu opremu koja se isporučuje s vašim modelom. Ostali dodaci koji možda nisu prikladni za ovaj alat i mogu uzrokovati rizik od ozljeda kada se koriste.

### Preporučena i pravilna uporaba

Ovaj ručni električni alat koristi abrazivne diskove za mljevenje metala ili zidova. Ovaj električni proizvod isporučuje se bez baterija ili punjača. Ovim električnim alatom treba raditi samo u kombinaciji s preporučenim od strane proizvođača originalnom Bormann baterijom i punjačem.

### Posebna sigurnosna pravila

Neka ovaj alat popravi kvalificirana osoba. Ovaj je alat osmišljen kako bi bio u skladu s relevantnim međunarodnim i lokalnim standardima. Kao takav, treba ga održavati i popravljati netko kvalificiran, koristeći samo originalne dijelove koje isporučuje proizvođač.

- To će osigurati da alat ostane siguran za upotrebu.
- Provjerite je li brzina označena na kotaču jednaka ili veća od nazivne brzine brusilice.

- Pobrini se da dimenzije točkova budu kompatibilne sa mlinom.
- Abrasivni kotači moraju biti pohranjeni i pažljivo rukovati u skladu s uputama proizvođača.
- Pregledajte mlinski kotač prije korištenja. Ne koristite cijepljene, napuknute ili drugačije defektne proizvode.
- Pobrini se da montirani kotači i točkovi budu namješteni u skladu s instrukcijama proizvođača.
- Pokreni alat bez tereta 30 sekundi na sigurnom mjestu.
- Zaustavite odmah ako se pojave značajne vibracije ili ako se otkriju druge mane. Ako se to stanje dogodi, provjerite Stroj za utvrđivanje uzroka.
- Nikad ne koristi mlinac za kut bez zaštite.
- Nemojte koristiti odvojene redukcijske boce ili adaptere za prilagođavanje velikih abrazivnih kotača.
- Provjeri je li radni komad pravilno podupiran.
- Ne koristite kotač za rezanje sa strane.
- Pobrini se da iskre koje proizlaze iz korištenja ne stvaraju opasnost, npr. Da ne pogode osobe, nego da zapale zapaljive tvari.
- Uvijek koristi zaštitu očiju i ušiju.
- Osobna zaštitna oprema kao što su maska, rukavice, kaciga i pregača.

Kotač se nastavlja vrtjeti nakon isključenja alata.

Upozorenje! Prije montiranja brusnog kotača osigurajte da datum isteka nije prekoračio mogućnost da bude potencijalno opasan. Siguran posao. Koristite stezaljke ili poroke da zadržite posao. Sigurnije je od korištenja ruku i oslobađa obje ruke za upravljanje alatom.

Budite na oprezu. Pazi što radiš. Koristi zdrav razum. Ne upravljaj alatom kad si umoran.

Obuci odgovarajuću odjeću. Nemojte nositi labavu odjeću, kravatu ili nakit (prsten, ručni sat itd.) za hvatanje u pokretnim dijelovima. Preporučuje se neklizna obuća. Obuci zaštitni poklopac za dugu kosu. Kotrljaj duge rukave iznad lakta.

Koristite zaštitne naočale (zaštita glave). Uvijek nosi naočale odobrene po mjerama. Normalne naočale imaju samo otporne na udar leće, nisu sigurnosne naočale. Također, koristite lice ili masku ako je primjena prašnjava i štitnike ušiju tijekom svih operacija.

Razina zvuka. Neke vrste strojeva mogu imati visoku razinu zvuka kada rade. U takvim slučajevima mora se nositi zaštita uha. Razina vibracija. Ručni alat proizvodi različite razine vibracija. Uvijek se trebete osvrnuti na specifikacije i relevantne smjernice o zdravlju i sigurnosti.

Izvlačenje prašine. Ako je vaš alat opremljen objektom za izvlačenje prašine, uvijek se uvjerite da je povezan i da se koristi s ekstraktorom prašine. Usviivači se mogu koristiti ako odgovaraju materijalu koji se izvlači.

Provjeri oštećene dijelove. Prije korištenja, bilo koji štiti od oštrice ili drugi dio is damaged should be carefully checked to determine that it will operate properly and perform its intended function. Provjerite poravnanje pokretnih dijelova, slobodno kretanje pokretnih dijelova, lomljenje dijelova, montažu i sve druge uvjete koji mogu utjecati na rad. Zaštitar ili drugi dio koji je oštećen trebao bi biti pravilno popravljen ili zamijenjen ovlaštenom servisnom središtem ukoliko u ovom priručniku nije navedeno drugačije. Zamijenite neispravne prekidače ovlaštenim servisnim centrom. Ne koristite alat ako ga prekidač ne uključuje i isključuje.

Neka ti alat popravi kvalificirana osoba. Korištenje ovog električnog alata u skladu je s relevantnim sigurnosnim zahtjevima. Popravke bi trebale obavljati samo kvalificirane osobe koje koriste originalne rezervne dijelove, inače bi to moglo dovesti do značajne opasnosti za korisnika.

### **Sigurnosne preporuke za pravilnu uporabu abrazivnih proizvoda**

Općenito. Vezani abrazivni proizvodi su lomljivi i stoga se s njima postupa vrlo pažljivo. Upotreba oštećenih ili nepravilno montiranih ili korištenih abrazivnih proizvoda opasna je i može izazvati ozbiljne ozljede.

Isporučka, rukovanje i skladištenje. Abrazivni proizvodi moraju biti pažljivo rukovani i prevoženi. Abrazivni proizvodi moraju biti pohranjeni tako da nisu podvrgnuti mehaničkim oštećenim i štetnim utjecajima na okoliš. Izbor abrazivnog proizvoda. Na etiketi ili abrazivnom proizvodu moraju se slijediti informacije o ograničenjima korištenja, sigurnosne indikacije ili bilo koja druga uputstva. U slučaju sumnje glede izbora abrazivnih proizvoda, korisnik traži informacije od proizvođača ili dobavljača.

Vizualna inspekcija i testiranje prstena. Abrazivni proizvodi moraju biti podvrgnuti vizualnom pregledu primljenom prije montiranja. Osim toga, za vitrificirane kotače s  $D > 80$  mm obavlja se test prstena. Oštećeni abrazivni proizvodi će biti uništeni. Montiranje prije početka i informacije za brušenje. Montaža abrazivnih proizvoda obavlja se po uputama proizvođača kotača i stroja. Montažu abrazivnih proizvoda mora obaviti kvalificirana obučena osoba. Nakon početne montaže, kotač mora biti testiran za razumno vrijeme - navedena maksimalna brzina rada kotača ne smije biti prekoračena..

## Glavni opis

- |   |   |             |
|---|---|-------------|
| 1. Prekidač za uključivanje / isključivanje | 4. Zaključavanje prirubnice                       | 7. Zaštitar |
| 2. Držanje stražnje ruke                    | 5. Li-ion baterija od 20 V **(Prodaje se zasebno) |             |
| 3. Gumb za zaključavanje vretena            | 6. Pomoćna ručka                                  |             |

## Osnovna operacija

### Pomoćna ručka (slika 4)

Iz sigurnosnih razloga, pri radu s ovom vrstom električnog alata, operater uvijek mora koristiti pomoćnu dršku (6).  
- Zajebi ručku u smjeru kazaljke na satu, u jednu od tri zavojnice najbolje odgovaraju aplikaciji i udobnosti korisnika.  
Upozorenje! Ovaj stroj nikada ne smije biti upravljan (presecanje / brušenje procesa) bez ispravnog štita i punog rada.

### Postavljanje stražara (slika 5-6)

Osigurač je namijenjen samo za brušenje, nije namijenjen za rezanje. Ako namjeravate izvršiti rezanje s ovim strojem, morate kupiti dodatni štiti za rezanje, koji ima zatvoreniji dizajn da sadrži bilo kakve fragmente ako disk za rezanje otkáže.

- Stavi stražara na okovratnik brzog otpuštanja u otvorenom položaju.
- Okreni stražara dok ne bude na pravom mjestu i onda zatvori brzu polugu da zaključaš stražara.

Upozorenje! Nikad ne pokušavajte upravljati ovim strojem bez zaštitara koji je dobro postavljen i dobro smješten\*.

\*Izuzev četkica za žice koje poništavaju učinkovitost čuvara.

### Namještanje / zamjena dodatka (Prodano odvojeno) (slika 7-9)

Upozorenje! Prije montiranja brusnog kotača osigurajte da rok trajanja nije istekao, što ga čini potencijalno opasnim.

Upozorenje! Izbor ispravnog dodatka, pogodnog za planiranu primjenu, od vitalnog je značaja. Potražite vodstvo ako niste sigurni u izbor.

Upozorenje! Brzina (bez opterećenja) alata ne smije biti veća od brzine dodatka. Molimo obratite se proizvođačima za informacije.

Vizualna inspekcija:

- Prije montaže, brusni / super-brusni kotači će biti podvrgnuti vizualnoj inspekciji.

Inspekcija:

- Svaki put nakon montiranja, abrazivni / super-abrazivni kotač će biti testiran za razumno vrijeme.
- Zadana maksimalna brzina rada kotača ne smije biti prekoračena.
- Oštećeni brisači će biti uništeni.
- Uvijek nosi odobrene zaštitne naočale.

Važne informacije B, C, D (slika 6):

- Za rezanje aplikacija, a kako bi se uskladili sa sadašnjim zakonima, potrebno je zamijeniti "brušenje" zaštita opskrbljena s ovim strojem sa "rezanje" zaštitom.

- Pritisnite i držite spajalicu (3).
- Oslobodite blokadu (4) protiv smjera kazaljke na satu pomoću ključa (8).
- Špinjon se može malo okretati prije nego se u potpunosti uključi.
- Samo skini blokadu.

- Očistite krilca i vranac prije postavljanja bilo koji dodatak.

• Ako se stražnja prirubnica (4.1.) ukloni radi čišćenja, provjerite je li ispravno locirana na ravnim vretenima prilikom ponovnog postavljanja i ne vrti se slobodno.

- Pri postavljanju odgovarajućeg dodatka obratite se (FIG.7) za određene detalje o pravilnoj orijentaciji blokade.

Čvrsto stegnite blokadu u smjeru kazaljke na satu pomoću ključa igle dok držite bravu za spajanje (4).

**Pažnja:** Pri korištenju žice za četkanje nije potrebna zakletvica zbog dizajna četke. Kada je namješten, provjerite da li je dodatak ispravan i, što je najvažnije, potpuno osiguran na vrancu.

Upozorenje! Nikada ne pritisnite dugme za zaključavanje vranca (4) dok se vranac kreće.

### Uključen / isključen prekidač (slika 10)

- Pritisnite prekidač (1) naprijed za pokretanje brusilice.
- Pritisni prekidač dalje naprijed i dolje da ga zaključaš u poziciji "uključeno".
- Da bi zaustavili mlinac, otpustite prekidač pritiskom na stražnji dio prekidača (1).

**Pažnja:** Kako bi se spriječilo slučajno pokretanje u situaciji nestanka struje u mlinaru, prekidač "Uključeno / Ugasi" G je opremljen zaštitnim uređajem koji spriječava automatsko pokretanje mlinara ugla kada se struja ponovno uspostavi. U ovom slučaju, i sa ponovo uspostavljenom energijom, isključite prekidač na poziciju "isključeno", a onda prebacite na "uključeno" kao i obično. Upozorenje! Ne postavljajte stroj dok se vranac potpuno ne zaustavi.

**Pažnja:** Tijekom korištenja, držite odjeću podalje od bilo kakvih iskra. Iskre od metalnog brušenja mogu zapaliti mnoge vrste odjeće u kratkom vremenu. Rizik je manji ako je vaša vanjska odjeća napravljena od vune ili vatrenog pamuka.

**Prašina:**

Mora se nositi pravilno postavljena maska za prašinu, prikladna za djelovanje i u skladu s relevantnim standardom.

**Brušenje (slika 11)**

Pri izvođenju mlinjenja održavajte kut od oko 30 ° između radne površine i lica diska. Koristite samo brisače posebno dizajnirane za ovaj zadatak.

**Rezanje**

**Upozorenje**

- Presecanje bi trebalo da se pokuša samo sa štitom za rezanje koji je postavljen na ovaj mlinac.
- Ovaj čuvar mora biti opremljen za vašu sigurnost.
- Pri obavljanju presecanja ne naginjite stroj, jer to može dovesti do zastoja, oštećenja ili prekomernog i nenormalnog trošenja brusnog kotača.
- Samo koristiti abraziv posebno dizajniran za ovaj zadatak.

Kako se abrazivni disk nosi tijekom korištenja, njegov se promjer smanjuje. To smanjuje perifernu brzinu i učinkovitost stroja. To rezultira povećanim opterećenjem stroja za brušenje koji će, ako se nastavi, oštetiti motor. Osigurajte da je promjer kotača unutar 25% njegove originalne veličine.

Važno je: Prekomjerni pritisak na stroj ne rezultira višom efikasnošću. Prekomjerni pritisak povećava trošenje i poderavanje dodatka i oštetit će ugao brusilice koji nije pokriven jamstvom.

**Punjenje baterija (slika 1-2)**

**Upozorenje:** Koristite samo pravi punjač, za punjenje baterija, odvojeno od proizvođača. Samo se Bormann može koristiti u vezi s ovim proizvodom.

Korištenje bilo kakvih drugih baterijskih paketa / punjača s ovim proizvodom smatra se zloupotrebom i poništiti će jamstvo proizvoda.

Kada se priključite na napajanje, punjenje baterije može ostati bez nadzora, što zahtijeva minimalnu pozornost.

Kompleksni sklopovi prate stanje baterije, prilagođavaju struju za punjenje. Kada je ciklus punjenja završen i da bi se održao puni kapacitet struja će se nastaviti po potrebi.

**Upozorenje!**

- Provjeri stanje punjača i baterije prije svakog punjenja. Ako postoji bilo kakav znak oštećenja onda ne počinjte Punjenje, traži savjet od ovlaštenog dobavljača.

Da bi se baterija napunila (5), mora se prvo izvaditi iz alata.

Da bi se oslobodila baterija:

Pritisnite dugme za otpuštanje baterije (5. 1) i nježno odmaknite bateriju (Obr. 1).

Priključite punjač baterije (9) u 230V / AC 13amp utičnicu.

Zeleni LED (9.1) će ga zadržati kako bi pokazao da punjač ima snagu.

Ubacite bateriju na mjesto i osigurajte da se baterija i punjač dobro spoje. Nakon nekoliko sekundi, crveni LED (9.2) će se upaliti kako bi se pokazalo da se baterija puni i zeleni LED će se isključiti.

**Upozorenje!**

- Provjerite je li baterija pravilno spojena (Obr. 2). Klizanje baterije na nepravilno može uzrokovati oštećenje baterije / punjač.

Kada se baterija potpuno napuni, zeleni LED (9.1) će se upaliti.

**Upozorenje!**

- Ako se indikatorska svjetla ne upale tijekom ciklusa punjenja, punjač iz utičnice napajanja Zamijeni bateriju.



### Dovršavanje ciklusa punjenja:

Isključite akumulator iz napajanja.

**Opres:** Ne izvlačite utikač iz napajanja povlačenjem kabela

- Pobrini se da uhvatiš utikač kada isključiš napajanje kako bi izbjegao oštećenje vrpce.

Izvadi bateriju iz punjača.

- Držeći akumulator sa rukom, izvadi bateriju iz akumulatora.

**Opres:** Kada se punjač baterije kontinuirano koristi, punjač baterije bit će vruć.

Nakon dovršetka punjenja, dajte 15 minuta odmora do sljedećeg punjenja.

Ako se baterija puni kada je topla zbog upotrebe baterije ili izlaganja sunčevoj svjetlosti, baterija se neće puniti.

U tom slučaju ostavite bateriju da se ohladi prije punjenja.

Ako crveni indikator brzo treperi u intervalima od 0,2 - drugi intervali, provjerite i izvadite sve strane predmete u utoru za bateriju punjača. Ako nema stranih predmeta, vjerojatno je da je baterija ili punjač neispravan. Sada se baterija/punjač normalizira i pokušajte ponovno. Ako nakon što to pokušate ostane pogreška, obratite se ovlaštenom dobavljaču.

### Stanje punjenja baterije (slika 3)

Kako bi se prikazala količina punjenja koja je ostala u baterijskom paketu, pritisnite dugme pokazatelja razine punjenja 5.2.

### Učinkovitost paketa baterija i savjetovanje o punjenju

Napuni baterije prije nego se potpuno iscrpe.

Kada osjetite da snaga alata slabi, prestanite koristiti alat i napunite baterije. Ako nastavite koristiti alat i iscrpiš struju, baterija se može oštetiti.

Izbjegavajte punjenje na visokim temperaturama. Akumulator koji se puni bit će vruć odmah nakon korištenja. Ako se takav paket baterija napuni odmah nakon korištenja, njegova unutarnja kemijska tvar će se pogoršati, a životnost baterije će biti skraćena. Ostavi bateriju i napuni je nakon što se ohladi.

Baterija se smije koristiti i / ili puniti samo kada je temperatura baterije između 5°C i 30°C.

Baterije se moraju zagrijati ili ohladiti kako bi se spriječilo oštećenje unutarnjih komponenti baterija.

**Pažnja:** Ako se baterija ne zagrije ili ohladi, može doći do ozbiljnih oštećenja baterije, punjača i korisnika.

## Glavni opis Održavanje i rješavanje problema

### Održavanje

Redovna inspekcija i čišćenje smanjuju potrebu za održavanjem i održavanjem alata u dobrom radnom stanju.

Motor mora biti pravilno provjetrio tijekom rada alata. Izbjegavajte blokiranje ventilacije i redovito usisavajte ventilaciju.

### Rješavanje problema

| Problem  | Mogući uzrok  | Otopina  |
|--|---|--|
| Motor ne pali.   | 1. Baterija se ne puni.<br>2. Baterija je pokvarena ili oštećena.<br>3. Pukla osigurač u punjač utikač. | 1. Napuni bateriju.<br>2. Zamijeni bateriju.<br>3. Zamijeni osigurač.                        |
| Motor radi, ali polako / gubi snagu.   | 1. Baterija se ne puni.<br>2. Baterija neispravna ili oštećena.   | 1. Ponovno napunite bateriju.<br>2. Zamijenite bateriju.                                     |
| Stroj vibrira.   | 1. Kotač oštećen ili izvan vaga.<br>2. Kotač labav.   | 1. Zamijenite kotač.<br>2. Odmah zaustavite stroj.<br>- Kada se zaustavi, preuredite pribor. |
| Kotač neće rezati / mljevenje.   | Pogrešan disk.  | Prilagodite ispravan disk za materijal / aplikaciju.   |
| <b>Važan:</b> Obratite pozornost da sve popravke / usluge treba obavljati kvalificirana osoba. |   |  |

## Rukovanje i skladištenje

S ovim proizvodom se mora postupati oprezno.

Ispuštanje tog alata moglo bi utjecati na njegovu točnost i izazvati i osobne ozljede. Ovaj proizvod nije igračka i mora se poštovati.

Uvjeti okoliša mogu imati štetan utjecaj na ovaj proizvod ako se zanemare.

Izloženost vlažnom zraku može postepeno pokvariti komponente.

Ako proizvod nije zaštićen od prašine i krhotina, komponente će se začepiti.

Ako se ne čisti i održava pravilno ili redovito, stroj neće raditi najbolje što može.

## Odlaganje

Na kraju radnog života stroja ili kada ga više ne možete popraviti, osigurajte da bude uništen u skladu s nacionalnim propisima.

- Za detalje o shemama prikupljanja na vašem području obratite se lokalnim vlastima.

### U svim okolnostima:

- NE odlazite električne alate s kućnim otpadom.
- NEMOJTE spaliti.
- Ne odlazite OEEO kao nesortirani komunalni otpad.

### Upozorenje!

- Ne stavljajte bateriju u vatru ili osakaćujete; stanice mogu puknuti ili osloboditi otrovne materijale.
- Ne spajajte ćelije kratkog spoja, mogu uzrokovati opekline.
- Baterija se mora ukloniti iz uređaja prije nego što se ostruže.
- Baterija se mora sigurno zbrinuti.
- Ne osakaćujte baterije; oslobodit će se korozivni elektrolit.
- Ne odlazite baterije ili ćelije u napunjenom stanju. Istele baterije moraju se reciklirati/zbrinuti u skladu s odgovarajućim propisom ili zakonodavstvom. Treba ih vratiti lokalnom jamstvenom agentu / dioničaru.

## Tehnički podaci

|                         |              |
|-------------------------|--------------|
| Napon:                  | 20V (Li-ion) |
| Brzina bez opterećenja: | 10000 RPM    |
| Promjer diska:          | 125mm        |
| Vrsta prirubnice:       | M14          |

\* Proizvođač zadržava pravo na manje izmjene u dizajnu proizvoda i tehničkim specifikacijama bez prethodne najave, osim ako te promjene značajno utječu na performanse i sigurnost proizvoda. Dijelovi opisani / ilustrirani na stranicama priručnika koje držite u rukama također se mogu odnositi na druge modele proizvođačeve linije proizvoda sa sličnim značajkama i možda neće biti uključeni u proizvod koji ste upravo nabavili.

\* Kako bi se osigurala sigurnost i pouzdanost proizvoda i valjanost jamstva, sve popravke, inspeksijske, popravne ili zamjenske radove, uključujući održavanje i posebne prilagodbe, smiju obavljati samo tehničari ovlaštenog servisnog odjela proizvođača.

\* Uvijek koristite proizvod s isporučenom opremom. Rad proizvoda s neiskorištenom opremom može uzrokovati kvarove ili čak ozbiljne ozljede ili smrt. Proizvođač i uvoznik nisu odgovorni za ozljede i štete nastale uporabom nesukladne opreme.

**EL**

Τα ηλεκτρικά εργαλεία έχουν κατασκευαστεί με αυστηρά πρότυπα που έχει θέσει η εταιρεία και συνάδουν με τα ευρωπαϊκά πρότυπα ποιότητας. Για τα ηλεκτρικά εργαλεία της εταιρείας μας παρέχεται περίοδος εγγύησης 24 μηνών για ερασιτεχνική χρήση, 12 μηνών για επαγγελματική χρήση και 6 μηνών για τις μπαταρίες. Η ισχύς της εγγύησης ξεκινά από την ημερομηνία αγοράς του προϊόντος. Αποδεικτικό του δικαιώματος της εγγύησης αποτελεί το παραστατικό αγοράς του εργαλείου (απόδειξη λιανικής ή τιμολόγιο). Σε καμία περίπτωση η εταιρεία δεν καλύπτει τη σχετική δαπάνη ανταλλακτικών και εργασιών εάν και εφόσον δε συνοδεύεται από αντίγραφο του παραστατικού αγοράς. Σε περίπτωση που η επισκευή πρέπει να γίνει στο service μας η δαπάνη μεταφοράς (από και προς) βαρύνει εξ' ολοκλήρου τον αποστολέα. Τα εργαλεία αποστέλλονται για την επισκευή τους στην εταιρεία ή σε εξουσιοδοτημένο συνεργείο με τον ενδεδειγμένο τρόπο και μέσο μεταφοράς.

**ΕΞΑΙΡΕΣΕΙΣ ΚΑΙ ΠΕΡΙΟΡΙΣΜΟΙ ΤΗΣ ΕΓΓΥΗΣΗΣ:**

- 1) Ανταλλακτικά που φθείρονται φυσιολογικά από τη χρήση τους (καρβουνάκια, καλώδιο, διακόπτες, φορτιστές, τσοκ κ.λ.π).
- 2) Εργαλεία που έχουν υποστεί ζημιές από τη μη συμμόρφωση με τις οδηγίες του κατασκευαστή.
- 3) Εργαλεία με ελλιπή συντήρηση.
- 4) Χρήση μη ενδεδειγμένων λιπαντικών ή εξαρτημάτων.
- 5) Εργαλεία που έχουν δοθεί χωρίς επιβάρυνση.
- 6) Βλάβη που οφείλεται σε ηλεκτρική σύνδεση σε τάση διαφορετική από την αναγραφόμενη στην πινακίδα συσκευής.
- 7) Σύνδεση σε μη γειωμένο ρευματοδότη.
- 8) Μεταβολή της τάσης του ρεύματος.
- 9) Βλάβη που προκύπτει από τη χρήση αλμυρού νερού (π.χ πλυστικά, αντλίες).
- 10) Βλάβη ή κακή λειτουργία που έχει προκύψει από πλημμελή καθαρισμό του εργαλείου.
- 11) Επαφή του εργαλείου με χημικά, ή βλάβη από υγρασία, διάβρωση.
- 12) Εργαλεία που έχουν υποστεί τροποποιήσεις – αλλαγές ή έχουν ανοιχτεί από μη εξουσιοδοτημένο συνεργείο.
- 13) Εργαλεία που χρησιμοποιούνται για νοίκιαση.

Η εγγύηση καλύπτει αποκλειστικά τη δωρεάν αντικατάσταση του εξαρτήματος που έχει κατασκευαστικό ελάττωμα ή αστοχία υλικού. Σε περίπτωση έλλειψης ανταλλακτικού η εταιρεία διατηρεί το δικαίωμα αντικατάστασης του εργαλείου με άλλο αντίστοιχο μοντέλο. Μετά τη διεκπεραίωση εγγύησης δεν επιμηκύνεται ούτε ανανεώνεται ο χρόνος εγγύησης του εργαλείου. Αντικατάσταση ανταλλακτικού με χρέωση επισκευής, καλύπτεται από 1 χρόνο εγγύησης καλής λειτουργίας, με προϋπόθεση την τήρηση των όρων εγγύησης. Τα ανταλλακτικά ή τα εργαλεία τα οποία αντικαθίστανται παραμένουν στην κατοχή της εταιρείας μας. Άλλες απαιτήσεις, εκτός από αυτές που αναφέρονται σε αυτό το έντυπο εγγύησης επισκευής ή βλαβών ηλεκτρικών εργαλείων, δεν ισχύουν. Για την εγγύηση αυτή ισχύει το ελληνικό Δίκαιο.

**EN**

The power tools have been manufactured according to strict standards, set by our company, which are aligned with the respective European quality standards. The power tools of our company are provided with a warranty period of 24 months for non-professional use, 12 months for professional use and 6 months for batteries. The warranty is valid from the date of purchase of the product. Proof of the warranty right is the purchase document of the tool (retail receipt or invoice). Under no circumstances shall the company cover the relevant cost of spare parts and respective required working hours unless a copy of the purchase document is presented. In case the repair has to be done by our service department the cost of transportation (to and from) is entirely borne by the sender (client). The tools must be sent for repair to the company or to an authorized workshop in the appropriate way and means of transport.

**WARRANTY EXEMPTIONS AND RESTRICTIONS:**

- 1) Spare parts that wear out naturally as a consequence of being used (brushes, cables, switches, chargers, chokes etc.).
- 2) Tools damaged as a result of non-compliance with the instructions of the manufacturer.
- 3) Tools poorly maintained.
- 4) Use of improper lubricants or accessories.
- 5) Tools given to third entities free of charge.
- 6) Damage due to an electrical connection at a voltage other than that indicated on the appliance plate.
- 7) Connection to a non-earthed power supply.
- 8) Change in current voltage.
- 9) Damage resulting from the use of salty water (e.g., washing machines, pumps).
- 10) Damage or malfunction resulting from improper cleaning procedure of the tool.
- 11) Contact of the tool with chemicals, or damage as a result of moisture or corrosion.
- 12) Tools that have been modified or opened by unauthorized personnel.
- 13) Tools used for rent.

The warranty covers only the free of charge replacement of the component that presents a manufacturing defect or material failure. In case of lack of a specific spare part the company reserves the right to replace the tool with another corresponding model. After all warranty procedures have been concluded, the warranty period of the tool shall not be extended or renewed. Replacement of a spare part with repair charge is covered by a 1 year warranty of good operation, subject to compliance with the warranty terms. The spare parts or tools that are replaced remain in the possession of our company. Requirements, other than those mentioned in this warranty form, regarding power tools repair or damage thereof, do not apply. Greek law and relative regulations apply to this warranty.

**FR**

Les outils électriques sont fabriqués selon des normes strictes, établies par notre société et se sont alignées sur les normes de qualité européennes respectives. Les outils électriques de notre société sont bénéficiés d'une garantie de 24 mois pour une utilisation non professionnelle, 12 mois pour une utilisation professionnelle et de 6 mois pour les batteries. La garantie est valable à partir de la date d'achat du produit. La preuve du droit à la garantie est le document d'achat de l'outil (ticket de caisse ou facture). En aucun cas, l'entreprise ne couvrira le coût des pièces de rechange et des heures de travail nécessaires si une copie du document d'achat n'est pas présentée. Si la réparation doit être effectuée par notre service après-vente, les frais de transport (aller- retour) sont entièrement à la charge de l'expéditeur (client). Les outils doivent être envoyés pour réparation à l'entreprise ou à un atelier agréé de la manière et avec le moyen de transport appropriée.

**EXEMPTIONS ET RESTRICTIONS DE GARANTIE:**

- 1) Les pièces de rechange qui s'usent naturellement suite à leur utilisation (balaise, câbles, interrupteurs, chargeurs, etc.).
- 2) Les outils endommagés à la suite du non-respect des instructions du fabricant.
- 3) Outils mal entretenus.
- 4) Utilisation de lubrifiants ou d'accessoires inappropriés.
- 5) Outils donnés à des tiers à titre gratuit.
- 6) Dommages dus à un mauvais branchement électrique ou à une tension différente de celle indiquée sur la plaque de l'appareil.
- 7) Connexion à une alimentation électrique non reliée à la terre.
- 8) Fluctuation de la tension inacceptable.
- 9) Dommages résultant de l'utilisation d'eau salée (par exemple, machines à laver, pompes).
- 10) Dommages ou dysfonctionnement résultant d'une procédure de nettoyage inadéquate de l'appareil.
- 11) Contact de l'outil avec des produits chimiques, ou dommages résultant de l'humidité ou de la corrosion.
- 12) Les outils qui ont été modifiés ou ouverts par du personnel non autorisé.
- 13) Les outils utilisés à location.

La garantie couvre uniquement le remplacement gratuit du composant qui présente un défaut de fabrication ou une défaillance matérielle. En cas d'absence d'une pièce de rechange spécifique, l'entreprise se réserve le droit de remplacer l'outil par un autre modèle correspondant. Après la conclusion de toutes les procédures de garantie, la période de garantie de l'outil ne sera pas prolongée ou renouvelée. Le remplacement d'une pièce de rechange, ainsi que les frais de réparation, sont couverts par une garantie de bon fonctionnement d'un an, sous réserve du respect des conditions de garantie. Les pièces de rechange ou les outils remplacés restent en possession de notre société. Les exigences, autres que celles mentionnées dans ce formulaire de garantie, concernant la réparation des outils électriques ou leur endommagement, ne sont pas applicables. La loi grecque et ses règlements s'appliquent à cette garantie.

**IT**

Gli elettrodomestici sono stati fabbricati secondo gli standard rigorosi, stabiliti dalla nostra azienda, che sono allineati con i rispettivi standard di qualità europei. Gli elettrodomestici della nostra azienda sono forniti con un periodo di garanzia di 24 mesi per uso non professionale, 12 mesi per uso professionale e 6 mesi per le batterie. La garanzia è valida dalla data di acquisto del prodotto. La prova del diritto di garanzia è il documento di acquisto dell'utensile (scontrino o fattura). In nessun caso l'azienda coprirà il relativo costo dei pezzi di ricambio e delle rispettive ore di lavoro necessarie se non viene presentata una copia del documento di acquisto. Nel caso in cui la riparazione debba essere effettuata dal nostro servizio di assistenza, il costo del trasporto (da e per) è interamente a carico del mittente (cliente). Gli utensili devono essere inviati per la riparazione all'azienda o ad un'officina autorizzata nel modo e nel mezzo di trasporto appropriato.

**ECCEZIONI E LIMITAZIONI ALLA GARANZIA:**

- 1) Pezzi di ricambio che si deteriorano naturalmente con l'uso (pezzi di consumo).
- 2) Utensili danneggiati dal mancato rispetto delle istruzioni del produttore.
- 3) Strumenti con manutenzione insufficiente.
- 4) Uso di lubrificanti o parti inappropriate.
- 5) Strumenti dati gratuitamente.
- 6) Guasto dovuto a un collegamento dell'aria compressa a una pressione diversa da quella indicata sulla targhetta dei dati tecnici.
- 7) Danni derivanti dall'uso di aria compressa impura e non filtrata.
- 8) Danni o malfunzionamenti derivanti da una pulizia inadeguata dell'utensile.
- 9) Contatto dell'utensile con prodotti chimici, o danni da umidità, corrosione.
- 10) Strumenti che hanno subito modifiche - cambiamenti o sono stati aperti da un'officina non autorizzata.
- 11) Strumenti utilizzati per il noleggio.
- 12) Strumenti che sono stati modificati o aperti da personale non autorizzato.
- 13) Strumenti utilizzati per il noleggio.

La garanzia copre solo la sostituzione gratuita del componente che presenta un difetto di fabbricazione o di materiale. In caso di mancanza di un pezzo di ricambio specifico, l'azienda si riserva il diritto di sostituire l'utensile con un altro modello corrispondente. Una volta concluse tutte le procedure di garanzia, il periodo di garanzia dell'utensile non potrà essere esteso o rinnovato. La sostituzione di un pezzo di ricambio, insieme al costo della riparazione, è coperta da una garanzia di buon funzionamento di 1 anno, a condizione che vengano rispettati i termini della garanzia. I pezzi di ricambio o gli utensili che vengono sostituiti rimangono in possesso della nostra azienda. I requisiti, diversi da quelli menzionati in questo modulo di garanzia, riguardanti la riparazione di utensili elettrici o il loro danneggiamento, non si applicano. La legge greca e i relativi regolamenti si applicano a questa garanzia.

**AL**

Mjetet e energjisë janë prodhuar sipas standardeve strikte, të vendosura nga kompania jonë, të cilat janë në përputhje me standardet respektive evropiane të cilësisë. Mjetet e energjisë të kompanisë sonë janë siguruar me një periudhë garancie prej 24 muajsh për përdorim jo profesional, 12 muaj për përdorim profesional dhe 6 muaj për bateritë. Garancia është e vlefshme nga data e blerjes së produktit. Prova e së drejtës së garancisë është dokumenti i blerjes së mjetit (faturë ose faturë me pakicë). Në asnjë rrethanë ndërmarrja nuk mbulon koston përkatëse të pjesëve të këmbimit dhe orarin përkatës të kërkuar të punës, përveç kur është paraqitur një kopje e dokumentit të blerjes. Në rast se riparimi duhet të bëhet nga departamenti ynë i shërbimit kostoja e transportit (për dhe nga) është tërësisht e mbajtur nga dërguesi (klienti). Mjetet duhet të dërgohen për riparim në ndërmarrje ose në një punishte të autorizuar në mënyrën dhe mjetet e duhura të transportit.

**PËRJASHTIMET DHE KUFIZIMET E GARANCISË:**

- 1) Pjesët rezervë që përdoren në mënyrë natyrale si pasojë e përdorur (furçat, kabllot, ndërruesit, karikuesit, mbytjet etj.).
- 2) Veglat e dëmtuara si rezultat i mosrespektimit të udhëzimeve të prodhuesit.
- 3) Mjetet e mbajtura keq.
- 4) Përdorimi i lubrifikantëve ose aksesoreve të papërshtatshëm.
- 5) Mjetet që u jepen enteve të treta pa pagesë.
- 6) Dëmtimi për shkak të një lidhje elektrike në një tension tjetër nga ai i treguar në pllakën e pajisjes.
- 7) Lidhja me furnizimin me energji jo tokësore.
- 8) Ndryshimi i tensionit aktual.
- 9) Dëmtimet që vijnë si pasojë e përdorimit të ujit të kripur (p.sh., lavatrice, pompa).
- 10) Dëmtimi ose mosfunksionimi që rezultojn nga procedura e papërshtatshme e pastrimit të mjetit.
- 11) Kontakti i mjetit me kimikate, ose dëmtimi si pasojë e lagështisë ose korrozionit.
- 12) Mjete që janë modifikuar ose hapur nga personel i paautorizuar.
- 13) Veglat e përdorura për qira.

Garancia mbulon vetëm zëvendësimin pa pagesë të komponentit që paraqet një defekt prodhues ose dështim material. Në rast të mungesës së një pjese rezervë specifike kompania rezervon të drejtën për të zëvendësuar mjetin me një model tjetër përkatës. Pasi të jenë përfunduar të gjitha procedurat e garancisë, periudha e garancisë së mjetit nuk do të zgjatet ose të rinovohet. Zëvendësimi i një pjese rezervë, së bashku me ngarkesën e riparimit, mbulohet nga një garanci veprimi e mirë 1 vit, subjekt i përputhjes me kushtet e garancisë. Pjesët e këmbimit ose mjetet që zëvendësohen mbeten në zotërim të kompanisë sonë. Kërkesat, përveç atyre të përmendura në këtë formë garancie, në lidhje me riparimin ose dëmtimin e mjeteve të energjisë elektrike, nuk zbatohen. Ligji grek dhe rregullat relative zbatohen për këtë garancia.

**SRB**

Električni alati su proizvedeni prema strogim standardima koje je postavila naša kompanija a koji su usklađeni sa odgovarajućim evropskim standardima kvaliteta. Električni alati naše kompanije imaju garantni rok od 24 meseca za neprofesionalnu upotrebu, 12 meseci za profesionalnu upotrebu i 6 meseci za baterije. Garancija važi od dana kupovine proizvoda. Dokaz za pravo na garanciju je dokument o kupovini električnog alata (maloprodajni račun ili faktura). Ni pod kojim okolnostima kompanija neće pokriti relevantne troškove rezervnih delova i potrebno odgovarajuće radno vreme ako se ne predoči kopija dokumenta o kupovini. U slučaju da popravku treba da uradi naš servis, troškove transporta (do i od) u potpunosti snosi pošiljalac (klijent). Električni alati za popravku se šalju u firmu gde su kupljeni ili u ovlašćeni servis i to tako da budu prikladno upakovani za transport.

**IZUZECI I OGRANIČENJA GARANCIJE:**

- 1) Rezervni delovi koji se prirodno troše kao posledica korišćenja (četkice, kablovi, prekiđači, punjači, prigušnice itd).
- 2) Alati oštećeni kao posledica nepoštovanja uputstva proizvođača.
- 3) Alati su loše održavani.
- 4) Upotreba neodgovarajućih maziva ili pribora.
- 5) Alati su dati trećim licima besplatno.
- 6) Oštećenje usled električnog priključka na napon koji nije naznačen na pločici uređaja.
- 7) Povezivanje na neuzemljeno napajanje.
- 8) Promena napona struje.
- 9) Oštećenja nastala upotrebom slane vode (npr. mašine za pranje veša, pumpe).
- 10) Oštećenje ili kvar nastao kao posledica nepravilne procedure čišćenja alata.
- 11) Kontakt alata sa hemikalijama ili oštećenje usled vlage ili korozije.
- 12) Alati koje je modifikovalo ili otvorilo neovlašćeno osoblje.
- 13) Alati koji se koriste za iznajmljivanje.

Garancija pokriva samo besplatnu zamenu komponente koja ima fabričku grešku ili materijalne nedostatke. U slučaju nedostatka rezervnog dela, kompanija zadržava pravo zamene električnog alata drugim odgovarajućim modelom. Nakon isteka garantnog roka, garantni rok električnog alata se ne produžava niti obnavlja. Rezervni delovi ili Električni alati koji su zamenjeni ostaju u posedu naše kompanije. Zamena rezervnog dela, zajedno sa naplatom popravke, pokrivena je garancijom za 1 godinu dobrog rada, koja podleže poštovanju uslova garancije. Zahtevi, osim onih navedenih u ovom obrascu garancije, u vezi sa popravkom električnog alata ili njegovim oštećenjem ne važe. Na ovu garanciju se primenjuju grčki zakoni i odgovarajući propisi.

## EN WARRANTY

This appliance is a quality product. It was designed in compliance with current technical standards and made carefully using normal, good quality materials. The warranty period is 24 months for non-professional use and 12 months for professional use and commences on the date of purchase, which can be verified by the receipt, invoice or delivery note. During this warranty period all functional errors, which, despite the careful treatment described in our operating manual, are verifiably due to material flaws, will be rectified by our after-sales service staff. The warranty takes the form that defective parts will be repaired or replaced with perfect parts free of charge at our discretion. Replaced parts will become our property. Repair work or the replacement of individual parts will not extend the warranty period nor will it result in a new warranty period being commenced for the appliance. No separate warranty period will commence for spare parts that may be used. We cannot offer a warranty for damage and defects on appliances or their parts caused by the use of excessive force, improper treatment and servicing. This also applies for failures to comply with the operating manual and the installation or spare and accessory parts that are not included in our range of products. In the event of interference with or modifications to the appliance by unauthorized persons, the warranty will be rendered void. Damages that are attributable to improper handling, over loading, or natural wear and tear are excluded from the guarantee. Damages caused by the manufacturer or by a material defect will be corrected at no charge by repair or by providing spare parts. The prerequisite is that the equipment is handed over assembled, and complete with the proof of sale and guarantee. For a guarantee claim, only use the original packaging. That way, we can guarantee quick and smooth guarantee processing. Please send us the appliances post-paid or request a Freeway sticker. Unfortunately we will be unable to accept appliances that are not postpaid. The warranty does not cover parts that are subject to natural wear and tear. If you wish to make a warranty claim, report faults or order spare parts or accessories, please contact the after-sales center: Subject to change without prior notice.

## DE GARANTIE

Dieses Gerät ist ein Qualitätsprodukt. Es wurde gemäß den aktuellen technischen Standards entworfen und sorgfältig mit normalen, hochwertigen Materialien hergestellt. Die Garantiezeit beträgt 24 Monate bei nicht-professioneller Nutzung und 12 Monate bei professioneller Nutzung und beginnt mit dem Kaufdatum, was anhand von Quittung, Rechnung oder Lieferschein überprüft werden kann. Während dieser Garantiezeit werden alle Funktionsfehler, die trotz der in unserer Bedienungsanleitung beschriebenen sorgfältigen Behandlung nachweislich auf Materialfehler zurückzuführen sind, von unseren Kundendienstmitarbeitern behoben. Die Garantie besteht in der Form, dass defekte Teile nach unserem Ermessen kostenlos repariert oder durch einwandfreie Teile ersetzt werden. Ersetzte Teile werden unser Eigentum. Reparaturarbeiten oder der Austausch einzelner Teile verlängern die Garantiezeit nicht und führen nicht zu einer neuen Garantiezeit für das Gerät. Für eventuell verbrauchte Ersatzteile beginnt keine gesonderte Gewährleistungsfrist. Wir können keine Garantie für Schäden und Mängel an Geräten oder deren Teilen geben, die durch übermäßige Gewaltanwendung, unsachgemäße Behandlung und Wartung verursacht wurden. Dies gilt auch für die Nichtbeachtung der Bedienungsanleitung und der Montage- oder Ersatz- und Zubehörteile, die nicht in unserem Sortiment enthalten sind. Bei Eingriffen in die Änderung durch unbefugte Personen am Gerät erlischt die Garantie. Schäden, die auf unsachgemäße Behandlung, Überlastung oder natürliche Abnutzung zurückzuführen sind, sind von der Garantie ausgeschlossen. Schäden, die vom Hersteller oder durch einen Materialfehler verursacht werden, werden durch Reparatur oder Ersatzteillieferung kostenlos behoben. Voraussetzung ist, dass das Gerät zusammen mit dem Verkaufsbeleg und der Garantie zusammengebaut übergeben wird. Verwenden Sie für einen Garantieanspruch nur die Originalverpackung. Auf diese Weise können wir eine schnelle und reibungslose Garantieabwicklung gewährleisten. Bitte schicken Sie uns die Geräte im Nachhinein oder fordern Sie einen Freeway-Aufkleber an. Geräte, die nicht nachbezahlt werden, können wir leider nicht akzeptieren. Die Garantie erstreckt sich nicht auf Teile, die einem natürlichen Verschleiß unterliegen. Wenn Sie einen Garantieanspruch geltend machen, Fehler melden oder Ersatzteile oder Zubehör bestellen möchten, wenden Sie sich bitte an das Kundendienstcenter: Änderungen vorbehalten.

## FR GARANTIE

Cet appareil est un produit de qualité. Il a été conçu conformément aux normes techniques en vigueur et fabriqué avec soin à l'aide de matériaux usuels et de qualité. La période de garantie est de 24 mois pour une utilisation non professionnelle et 12 mois pour une utilisation professionnelle et débute à la date d'achat. Elle peut être vérifiée sur le reçu, la facture ou le bon de livraison. Pendant cette période de garantie, toutes les erreurs de fonctionnement qui, malgré le traitement minutieux décrit dans notre manuel d'utilisation, sont dues à des défauts matériels, seront corrigées par notre service après-vente. La garantie prend la forme que les pièces défectueuses seront réparées ou remplacées par des pièces parfaites gratuitement à notre discrétion. Les pièces remplacées deviendront notre propriété. Les travaux de réparation ou le remplacement de pièces individuelles ne prolongeront pas la période de garantie et n'entraîneront pas le début d'une nouvelle période de garantie pour l'appareil. Aucune période de garantie séparée ne commencera pour les pièces de rechange susceptibles d'être utilisées. Nous ne pouvons pas offrir de garantie pour les dommages et les défauts des appareils ou de leurs pièces causés par l'utilisation d'une force excessive, un traitement ou un entretien inapproprié. Ceci s'applique également aux cas de non-respect du manuel d'utilisation et de l'installation ou des pièces détachées et accessoires non compris dans notre gamme de produits. En cas d'interférence avec des modifications apportées à l'appareil par des personnes non autorisées, la garantie sera annulée. Les dommages résultant d'une mauvaise manipulation, d'un chargement excessif ou d'une usure naturelle sont exclus de la garantie. Les dommages causés par le fabricant ou par un défaut matériel seront corrigés gratuitement par la réparation ou par la fourniture de pièces de rechange. La condition préalable est que le matériel soit remis assemblé et accompagné de la preuve de vente et de la garantie. Pour une demande de garantie, utilisez uniquement l'emballage d'origine. De cette manière, nous pouvons garantir un traitement rapide et sans heurts des garanties. S'il vous plaît envoyez-nous les appareils post-payés ou demandez un autocollant Freeway. Malheureusement, nous ne pourrions pas accepter les appareils non post-payés. La garantie ne couvre pas les pièces soumises à une usure naturelle. Si vous souhaitez faire une demande de garantie, signaler un défaut ou commander des pièces de rechange ou des accessoires, veuillez contacter le service après-vente: Sujet à modification sans préavis.

## ESP GARANTÍA

Este aparato es un producto de calidad. Fue diseñado de acuerdo con las normas técnicas actuales y se hizo con cuidado utilizando materiales normales y de buena calidad. El período de garantía es de 24 meses para uso no profesional y de 12 meses para uso profesional y comienza en la fecha de compra, que puede verificarse mediante el recibo, la factura o la nota de entrega. Durante este período de garantía, todos los errores funcionales que, a pesar del tratamiento cuidadoso que se describen en nuestro manual de operación, son verificables debido a fallas materiales, serán corregidos por nuestro personal de servicio postventa. La garantía adquiere la forma de que las piezas defectuosas se repararán o reemplazarán con piezas perfectas de forma gratuita a nuestra discreción. Las partes reemplazadas se convertirán en nuestra propiedad. Los trabajos de reparación o el reemplazo de piezas individuales no ampliarán el período de garantía, no dará lugar a que se comience un nuevo período de garantía para el aparato. No se iniciará ningún período de garantía por separado para las piezas de repuesto que puedan ser utilizadas. No podemos ofrecer una garantía por daños y defectos en los aparatos o sus partes causados por el uso excesivo de la fuerza, el tratamiento y el servicio incorrectos. Esto también se aplica a las fallas en el cumplimiento del manual de operación y la instalación o piezas de repuesto y accesorios que no están incluidos en nuestra gama de productos. En caso de interferencia con modificaciones al aparato por parte de personas no autorizadas, la garantía quedará anulada. Los daños que son atribuibles a un manejo inadecuado, sobrecarga o desgaste natural están excluidos de la garantía. Los daños causados por el fabricante o por un defecto de material se corregirán sin costo alguno por reparación o proporcionando piezas de repuesto. El requisito previo es que el equipo se entregue ensamblado y se complete con el comprobante de venta y garantía. Para una reclamación de garantía, utilice únicamente el embalaje original. De esta manera, podemos garantizar un rápido y suave procesamiento de garantías. Por favor, envíenos los electrodomésticos con pospago o solicite una etiqueta de Freeway. Lamentablemente, no podremos aceptar aparatos que no sean de pospago. La garantía no cubre las piezas que están sujetas a desgaste natural. Si desea realizar un reclamo de garantía, informar fallas o solicitar piezas de repuesto o accesorios, comuníquese con el centro de postventa: Sujeto a cambios sin previo aviso.

## IT

### GARANZIA

Questo apparecchio è un prodotto di qualità. È stato progettato in conformità con le attuali norme tecniche e realizzato con attenzione utilizzando materiali normali di buona qualità. Il periodo di garanzia è di 24 mesi per uso non professionale e di 12 mesi per uso professionale e decorre dalla data di acquisto, che può essere verificata tramite ricevuta, fattura o bolla di consegna. Durante questo periodo di garanzia tutti gli errori funzionali, che, nonostante l'accurato trattamento descritto nel nostro manuale operativo, sono verificabili a causa di difetti dei materiali, verranno risolti dal nostro personale di assistenza post-vendita. La garanzia assume la forma che le parti difettose saranno riparate o sostituite con parti perfette gratuitamente a nostra discrezione. Le parti sostituite diventeranno di nostra proprietà. I lavori di riparazione o la sostituzione di singole parti non prolungheranno il periodo di garanzia, poiché non si verificherà un nuovo periodo di garanzia per l'apparecchio. Non inizierà alcun periodo di garanzia separato per i pezzi di ricambio che possono essere utilizzati. Non possiamo offrire una garanzia per danni e difetti su apparecchi o loro parti causati dall'uso di forza eccessiva, trattamento e manutenzione inadeguati. Ciò vale anche per il mancato rispetto del manuale operativo e delle parti di installazione o di ricambio e accessori non inclusi nella nostra gamma di prodotti. In caso di interferenza con modifiche che all'apparecchio da parte di persone non autorizzate, la garanzia sarà invalidata. Sono esclusi dalla garanzia i danni riconducibili a uso improprio, sovraccarico o usura naturale. I danni causati dal prodotto o da un difetto o materiale verranno corretti gratuitamente mediante riparazione o fornitura di pezzi di ricambio. Il presupposto è che l'attrezzatura sia consegnata assemblata e completa con la prova di vendita e garanzia. Per una richiesta di garanzia, utilizzare solo la confezione originale. In questo modo, possiamo garantirvi un'elaborazione della garanzia rapida e agevole. Vi preghiamo di inviarci gli elettrodomestici post-pagamento o richiedere un adesivo Freeway. Purtroppo non saremo in grado di accettare apparecchi che non sono postpagati. La garanzia non copre parti soggette a usura naturale. Se si desidera presentare una richiesta di intervento in garanzia, segnalare guasti o ordinare pezzi di ricambio o accessori, contattare il centro assistenza: soggetto a modifiche senza preavviso.

## SLO

### GARANCIJA

Ta aprava je kakovosten izdelek. Zasnovan je bil v skladu z veljavnimi tehničnimi standardi in skrbno izdelan z običajnimi, kakovostnimi materiali. Garancijsko obdobje je 24 mesecev za neprofesionalno uporabo in 12 mesecev za profesionalno uporabo in se začne na dan nakupa, ki ga je mogoče preveriti s potrdilom o prejemu, računom ali dobavnico. V času garancijskega roka bodo vse funkcionalne napake, ki so kljub skrbni obdelavi, opisani v naših navodilih za uporabo, preverljive zaradi materialnih napak, odpravile naše servisno osebje. Garancija prevzame obliko, da bodo okvarjeni deli po lastni presoji brezplačno popravljene ali zamenjane z brezhibnimi deli. Zamenjani deli bodo postali naša last. Popravila ali zamenjava posameznih delov ne podaljšujejo garancijskega roka, dokler ne začne veljati nova garancijska doba za napravo. Za rezervne dele, ki se lahko pojavijo, se ne bo začelo ločeno garancijsko obdobje. Ne moremo ponuditi garancije za poškodbe in napake na napravah ali njihovih delih zaradi uporabe prekomerne sile, nepravilne obdelave in servisiranja. To velja tudi za neupoštevanje navodil za uporabo in namestitve ali rezervnih delov in dodatkov, ki niso vključeni v našo paleto izdelkov. V primeru motenj v napravi s strani nepooblaščenih oseb, se garancija razveljavi. Poškodbe, ki so posledica nepravilnega ravnanja, obremenitve ali naravne obrabe, so izključene iz garancije. Poškodbe, ki jih povzroči proizvajalec ali materialna napaka, se bodo popravile ali popravile z zagotavljanjem rezervnih delov. Predpogoj je, da se oprema preda sestavljena in skupaj z dokazilom o prodaji in garancijo. Za garancijski zahtevek uporabite samo originalno embalažo. Tako lahko zagotovimo hitro in gladko obdelavo garancij. Prosimo, pošljite nam naprave po plačilu ali zahtevajte nalepko za Freeway. Na žalost ne bomo mogli sprejeti naprav, ki niso postpaid. Garancija ne zajema delov, ki so predmet naravne obrabe. Če želite vložiti zahtevek za garancijo, prijaviti napake ali naročiti nadomestne dele ali dodatno opremo, se obrnite na spodnji prodajni center: Pridržujemo si pravico do sprememb brez predhodnega obvestila.

## MLT

### GARANYIJA

Dan l-apparat huwa prodott ta 'kwalità. Kienet imfassla f'konformità mal-istandards tekniċi attwali u saret b'attenzjoni bl-użu ta 'materjali normali u ta' kwalità tajba. Il-perjodu tal-garanzija huwa ta '24 xahar għal użu mhux professjonali u 12-il xahar għall-użu professjonali u jibda fid-data tax-xiri, li jista' jiġi vverifikat bir-riċevuta, fattura jew nota tal-kunsinna. Matul dan il-perjodu ta 'garanzija l-iżbalji funzjonali kollha, li, minkejja t-trattament bir-reqq deskritt fil-manwal operattiv tagħna, huma verifikabbli minħabba difetti materjali, se jiġu kkoreġuti mill-istaff tagħna tas-servizz ta' wara l-bejgħ. Il-garanzija tiegħu l-forma li partijiet difettużi se jissewewew jew jiġu sostitwiti bi partijiet perfetti bla ħlas fid-diskreżjoni tagħna. Partijiet mibdula jsiru proprjetà tagħna. Ix-xogħol ta 'tiswija jew is-sostituzzjoni ta' partijiet individwali ma jestendux il-perjodu ta 'garanzija mhux se jirriżulta f'li jibda perjodu ġdid ta' garanzija għall-apparat. Ma jibda l-ebda perjodu ta 'garanzija separat għal spare parts li jistgħu jiġu ted. Ma nistgħux noffru garanzija għal ħsara u difetti fuq l-apparat jew il-partijiet tagħhom ikkawżati mill-użu ta 'forza eċċessiva, trattament mhux xieraq u manutenzjoni. Dan japplika wkoll għal nuqqasijiet ta 'konformità mal-manwal tat-thaddim u l-installazzjoni jew partijiet ta' rikambju u aċċessorji li mhumiex inkluzi fil-firxa ta 'prodotti tagħna. Fil-każ ta 'interferenza ma' modifiki fl-apparat minn persuni mhux awtorizzati, il-garanzija ssir nulla. Ħsarat li huma attribwiti għal immaniġġjar hażin, tagħbija żejda, jew xedd u kedd naturali huma esklużi mill-garanzija. Danni kkawżati mill-manifattur jew minn difett materjali se jiġu kkoreġuti mingħajr ħlas permezz ta 'tiswija jew billi jiġu pprovduti spare parts. Il-pre-rekwiżit huwa li t-tagħmir jiġi mgħoddi immuntat, u komplut bil-prova tal-bejgħ u l-garanzija. Għal talba ta 'garanzija, uża biss l-imballaġġ originali. B'dan il-mod, nistgħu nigarantixxu proċessar ta 'garanzija malajr u bla xkiel. Jekk jogħġbok ibgħatilna l-appliances post-paid jew itlob stiker tal-Freeway. Sfortunatament ma nkunux nistgħu naċċettaw apparat li ma jithallasx wara. Il-garanzija ma tkoprix partijiet li huma soġġetti għal ilbies u kedd naturali. Jekk tixtieq tagħmel talba għall-garanzija, irrapporta ħsarat jew tordna spare parts jew aċċessorji, jekk jogħġbok ikkuntatt ja ċ-ċentru ta 'wara l-bejgħ: Soġġett għal bidla mingħajr avviż minn qabel.

## SK

### ZÁRUKA

Tento spotřebič je kvalitní výrobek. Bol navrhnutý v súlade s platnými technickými normami a opatrne používal bežné a kvalitné materiály. Záručná doba je 24 mesiacov na neprofesionálne použitie a 12 mesiacov na profesionálne použitie a začína plynúť dátumom nákupu, ktorý je možné overiť potvrdením, faktúrou alebo dodacím listom. Počas tejto záručnej lehoty všetky funkčné chyby, ktoré napriek starostlivej úprave popísanej v našom návode na obsluhu sú overiteľné z dôvodu materiálnych nedostatkov, opravia naši pracovníci popredajného servisu. Záruka má formu, že vadné časti budú opravené alebo nahradené perfektnými dielmi bezplatne podľa nášho uváženia. Nahradené diely sa stanú našimi vlastnosťami. Opravné práce alebo výmena jednotlivých dielov predĺženie záručnej lehoty nevedie k vzniku novej záručnej lehoty pre spotrebič. Za náhradné diely, ktoré môžu byť dodané, sa nezačína samostatná záručná lehota. Nemôžeme ponúknuť záruku na poškodenie a poškodenie spotrebičov alebo ich častí spôsobené nadmernou silou, nesprávnou obsluhou a servisom. Platí to aj pre poruchy v súlade s návodom na obsluhu a inštaláciou alebo náhradnými dielmi a príslušenstvom, ktoré nie sú súčasťou našej ponuky. V prípade zásahu do modifikácie spotrebiča neoprávnenými osobami sa záruka stane neplatnou. Škody, ktoré sú spôsobené nesprávnou manipuláciou, nadmerným zaťažením alebo prirodzeným opotrebovaním, sú z záruky vylúčené. Škody spôsobené výrobcom alebo chybou materiálu budú opravené bezplatne opravou alebo poskytnutím náhradných dielov. Predpokladom je, že zariadenie je odovzdané a kompletné s dokladom o predaji a zárukou. Pokiaľ ide o nárok na záruku, použite iba pôvodný obal. Týmto spôsobom môžeme zaručiť rýchle a plynulé spracovanie záruky. Pošlite nám, prosím, spotrebiče, ktoré ste už zaplatili, alebo požiadajte o nálepku Freeway. Bohužiaľ nebudeme môcť prijať zariadenia, ktoré nie sú vyplatené. Záruka sa nevzťahuje na časti, ktoré sú vystavené prirodzenému opotrebovaniu. Ak chcete požiadať o záruku, oznámiť chyby alebo objednať náhradné diely alebo príslušenstvo, obráťte sa na nižšie uvedené stredisko popredajného servisu: Podliehajú zmenám bez predchádzajúceho upozornenia.

## BG ГАРАНЦИЯ

Този уред е качествен продукт. Той е проектиран в съответствие с действащите технически стандарти и е направен внимателно при използване на нормални, качествени материали. Гаранционният срок е 24 месеца за непрофесионално ползване и 12 месеца за професионална употреба и започва да тече от датата на покупката, която може да бъде потвърдена с квитанция, фактура или документ за доставка. По време на този гаранционен период всички функционални грешки, които, въпреки внимателното третиране, описано в нашето ръководство за експлоатация, са проверими поради материални недостатъци, ще бъдат отстранени от нашия сервизен персонал. Гаранцията приема формата, в която дефектните части ще бъдат ремонтирани или заменени с перфектни части безплатно по наше усмотрение. Подменените части ще станат наша собственост. Ремонтните работи или подмяната на отделни части няма да удължат гаранционния срок, без това да доведе до започване на нов гаранционен период за уреда. За резервни части, които могат да бъдат поставени, няма да започне отделен гаранционен срок. Не можем да предложим гаранция за повреди и дефекти на уредите или техните части, причинени от използването на прекомерна сила, неправилно третиране и обслужване. Това важи и за неспазване на ръководството за експлоатация и инсталацията, както и резервни и допълнителни части, които не са включени в нашата гама от продукти. В случай на намеса в модификации на уреда от неупълномощени лица, гаранцията ще бъде премахната. Шети, които се дължат на неправилно боравене, натоварване или естествено износване, са изключени от гаранцията. Шети, причинени от производителя или от дефект на материала, ще бъдат поправени без заплащане чрез ремонт или чрез предоставяне на резервни части. Предпоставка е оборудването да се съблява и да се допълни с доказателство за продажба и гаранция. За гаранционна претенция използвайте само оригиналната опаковка. По този начин можем да гарантираме бърза и гладка обработка на гаранциите. Моля, изпратете ни уредите след плащане или заявете стикер на Freeway. За съжаление няма да можем да приемаме уреди, които не са с абонамент. Гаранцията не покрива части, които са обект на естествено износване. Ако желаете да направите гаранционна претенция, да съобщите за неизправности или да поръчате резервни части или аксесоари, моля свържете се с центъра за поддръжка: Подлежи на промяна без предизвестие.

## RO GARANȚIE

Acest aparat este un produs de calitate. A fost proiectat în conformitate cu standardele tehnice actuale și a făcut cu atenție materiale normale, de bună calitate. Perioada de garanție este de 24 de luni pentru uz neprofesionist și de 12 luni pentru uz profesional și începe la data cumpărării, care poate fi verificată prin chitanță, factură sau buletin de livrare. În timpul acestei perioade de garanție, toate erorile funcționale, care, în ciuda tratamentului atent descris în manualul nostru de utilizare, sunt verifiabile din cauza defectelor materiale, vor fi rectificate -cate de personalul nostru de service post-vânzare. Garanția ia forma faptului că piesele defecte vor fi reparate sau înlocuite cu piese perfecte gratuit, la discreția noastră. Piesele înlocuite vor deveni proprietatea noastră. Lucrările de reparații sau înlocuirea pieselor individuale nu vor prelunge perioada de garanție, deoarece nu vor duce la începerea unei noi perioade de garanție pentru aparat. Nu se va începe nici o perioadă de garanție separată pentru piesele de schimb care pot fi incluse. Nu putem oferi o garanție pentru defecțiunile și defectele aparatelor sau ale pieselor acestora cauzate de utilizarea forței excesive, tratarea necorespunzătoare și întreținerea. Acest lucru se aplică și în caz de nerespectare a manualului de utilizare și a pieselor de instalare sau de rezervă și accesoriilor care nu sunt incluse în gama noastră de produse. În caz de interferență cu mod-uri carele aduse aparatului de către persoane neautorizate, garanția va fi anulată. Daunele care pot fi atribuite manipulării necorespunzătoare, supraîncălzirii sau uzurii naturale sunt excluse din garanție. Deteriorările cauzate de producător sau de un defect material vor fi corectate gratuit, prin reparații sau prin furnizarea de piese de schimb. Condiția prealabilă este ca echipamentul să fi predat în asamblare și să fi completat cu dovada vânzării și a garanției. Pentru o cerere de garanție, utilizați numai ambalajul original. În acest fel, putem garanta procesarea rapidă și fără probleme a garanției. Trimiteți-ne aparatele post-plățiți sau solicitați un autocolant Freeway. Din păcate, nu vom putea accepta dispozitive care nu sunt plătiți postpaid. Garanția nu acoperă piese care sunt supuse uzurii naturale. Dacă doriți să solicitați o garanție, să semnalați defecțiuni sau să comandați piese de schimb sau accesorii, vă rugăm să contactați centrul de asistență tehnică: Pot fi modificate fără o notificare prealabilă.

## NMK GARANCIA

Oвој уред е квалитетен производ. Дизајниран е во согласност со тековните технички стандарти и направен е внимателно со употреба на нормални, квалитетни материјали. Гарантниот период е 24 месеци за непрофесионална употреба и 12 месеци за професионална употреба и започнува на датумот на купување, што може да се потврди со потврда, фактура или испратница. За време на овој гарантен период, сите функционални грешки, кои, и покрај внимателниот третман опишан во нашето упатство за работа, се проверливи поради материјални недостатоци, ќе бидат поправени од нашиот персонал по продажбата. Гаранцијата има форма дека неисправните делови ќе бидат поправени или заменети со совршени делови бесплатно по наша дискреција. Заменетите делови ќе станат наша сопственост. Работата за поправка или замената на поединечни делови нема да го продолжи гарантниот период и нема да резултира со започнување на нов гарантен период за апаратот. Нема да започне посебен гарантен период за резервните делови што може да се тераат. Не можеме да понудиме гаранција за оштетувања и дефекти на апаратите или нивните делови предизвикани од употреба на прекумерна сила, несоодветен третман и сервисирање. Ова исто така важи и за неусогласеност со упатството за работа и инсталацијата или резервните и дополнителните делови кои не се вклучени во нашата палета на производи. Во случај на мешање на модификации на апаратот од страна на неовластени лица, гаранцијата ќе се поништи. Штетите што се припишуваат на неправилно ракување, прекумерно оптоварување или природно абеење се исклучени од гаранцијата. Штетите предизвикани од производителот или од материјален дефект ќе се коригираат бесплатно со поправка или со обезбедување резервни делови. Предуслов е опремата да биде предадена склопена, и комплетна со доказ за продажба и гаранција. За гаранција, користете го само оригиналното пакување. На тој начин, можеме да гарантираме брза и непречена обработка на гаранциите. Ве молиме испратете ни ги апаратите пост-пејд или побарајте налепница за автопат. За жал, нема да можеме да прифатиме апарати што не се постпејд. Гаранцијата не опфаќа делови кои се предмет на природно абеење и кинење. Доколку сакате да поднесете барање за гаранција, да пријавите дефекти или да нарачате резервни делови или додатоци, ве молиме контактирајте го постпродажниот центар: Може да се промени без претходна најава.

## HUN GARANCIA

Ez a készülék minőségi termék. Úgy tervezték, hogy megfeleljen a jelenlegi műszaki szabványoknak, és gondosan, normál, jó minőségű anyagokkal készült. A jótállási idő nem professzionális használat esetén 24 hónap, szakmai használat esetén 12 hónap, és a vásárlás napján kezdődik, amelyet a kézhezvétellel, a számla vagy a kézbesítési értesítés igazolhat. A garanciaidő alatt minden olyan funkcionális hiba, amely az üzemeltetési utasításunkban leírt gondos kezelés ellenére bizonyíthatóan az anyagi hibák miatt következik be, a vevőszolgálatunk javítja. A garancia olyan formája, hogy a hibás alkatrészek javítása vagy cseréje a tökéletes alkatrészekkel ingyenes. A cserélt részek tulajdonunk lesz. A javítási munkák vagy az egyes részek cseréje nem hosszabbítja meg a jótállási időszakot, és nem eredményez új garanciaidő megkezdését a készülék számára. Nincs külön garanciaidő a pótalkatrészek esetén. Nem nyújtunk garanciát a készülékek vagy alkatrészeik károsodására és hibáira a túlzott erő, a helytelen kezelés és a karbantartás miatt. Ez vonatkozik az üzemeltetési utasítás és a telepítés, illetve a tartalék és tartozék alkatrészeinek meg nem felelésére is, amelyek nem tartoznak a termékínálatunkba. Abban az esetben, ha a készülék jogosulatlan személy általi módosításai zavarnak, a garancia érvényét veszti. A nem megfelelő kezelés, a terhelés vagy a természetes kopás okozta károk nem tartoznak a garancia hatálya alá. A gyártó vagy az anyaghiba által okozott károkat a javítás vagy a pótalkatrészek beszerzése nélkül kijavítják. Az előfeltétel az, hogy a berendezést összeszerelték, és az értékesítés és a garancia igazolásával kiegészüljön. A garancia igényléséhez csak az eredeti csomagolást használja. Így garantálhatjuk a gyors és zökkenőmentes garanciafeldolgozást. Kérjük, küldje el nekünk a készüléket utólag fizetett vagy kérjen Freeway matricát. Sajnos nem tudjuk elfogadni a nem utólag fizetett készülékeket. A garancia nem terjed ki a természetes kopásnak kitett alkatrészekre. Ha garanciális igényt kíván nyújtani, hibákat jelenteni vagy pótalkatrészeket vagy tartozékokat rendelni, kérjük, vegye fel a kapcsolatot az alábbi értékesítési központtal: Előzetes értesítés nélkül változhat.

## POL GWARANCJA

To urządzenie jest produktem wysokiej jakości. Został zaprojektowany zgodnie z aktualnymi standardami technicznymi i wykonany starannie przy użyciu zwykłych, dobrej jakości materiałów. Okres gwarancji wynosi 24 miesiące w przypadku użytku nieprofesjonalnego i 12 miesięcy w przypadku użytku profesjonalnego i rozpoczyna się w dniu zakupu, który można zweryfikować za pomocą paragonu, faktury lub dowodu dostawy. W okresie gwarancji wszystkie błędy funkcjonalne, które pomimo starannego traktowania opisanego w naszej instrukcji obsługi, są weryfikowalne przez wady materiałowe, zostaną naprawione przez nasz personel obsługi posprzedażnej. Gwarancja ma formę, w której wadliwe części zostaną naprawione lub wymienione na części zamiennie bezpłatnie według naszego uznania. Wymienione części staną się naszą własnością. Naprawa lub wymiana pojedynczych części nie przedłuży okresu gwarancji, nie spowoduje to rozpoczęcia nowego okresu gwarancyjnego dla urządzenia. Nie rozpocznie się oddzielny okres gwarancji na części zamiennie, które mogą być używane. Nie możemy zaoferować gwarancji na uszkodzenia i usterki urządzeń lub ich części spowodowane użytkowaniem nadmiernej siły, niewłaściwego traktowania i serwisowania. Dotyczy to również nieprzestrzegania instrukcji obsługi i instalacji lub części zamiennych i akcesoriów, które nie są zawarte w naszej ofercie produktów. W przypadku ingerencji w modyfikacje urządzenia przez osoby nieuprawnione, gwarancja zostanie unieważniona. Szkody, które można przypisać niewłaściwej obsłudze, nadmiernemu obciążeniu lub naturalnemu zużyciu, są wyłączone z gwarancji. Uszkodzenia spowodowane przez producenta lub wadę materiałową zostaną naprawione bezpłatnie przez naprawę lub przez dostarczenie części zamiennych. Warunkiem wstępnym jest przekazanie sprzętu w komplecie wraz z dowodem sprzedaży i gwarancją. W przypadku reklamacji należy używać tylko oryginalnego opakowania. W ten sposób możemy zagwarantować szybkie i płynne przetwarzanie gwarancji. Prześlij nam urządzenia post-paid lub zamów naklejkę na autostradę. Niestety nie będziemy mogli akceptować urządzeń, które nie są opłacane z dołu. Gwarancja nie obejmuje części ulegających naturalnemu zużyciu. Jeśli chcesz zgłosić roszczenie gwarancyjne, zgłośić usterki lub zamówić części zamiennie lub akcesoria, skontaktuj się z następującym centrum obsługi posprzedażnej: Zastrzega się możliwość zmian bez uprzedzenia.

## ALB GARANCIA

Kjo pajisje është një produkt cilësor. Washtë hartuar në përputhje me standardet aktuale teknike dhe është bërë me kujdes duke përdorur materiale normale, me cilësi të mirë. Periudha e garancisë është 24 muaj për përdorim jo profesional dhe 12 muaj për përdorim profesional dhe fillon në datën e blerjes, e cila mund të vërtetohet me faturën, faturën ose dorëzimin. Gjatë kësaj periudhe garancie, të gjitha gabimet funksionale, të cilat, përkundër trajtimit të kujdesshëm të përkthuar në manualin tonë të funksionimit, janë verifikueshëm për shkak të metave të materialit, do të korrigjohen nga stafi ynë i shërbimit pas shitjes. Garancia merr formën që pjesët e dëmtuara do të riparohen ose zëvendësohen me pjesët të përsosura falas, sipas gjykimit tonë. Pjesët e zëvendësuara do të bëhen pronë jonë. Puna e riparimit ose zëvendësimit i pjesëve individuale nuk do të zgjasë periudhën e garancisë, por nuk do të rezultojë në fillimin e një periudhe të re garancie për pajisjen. Asnjë periudhë e veçantë e garancisë nuk do të fillojë për pjesët rezervë që mund të merren. Në nuk mund të ofrojmë një garanci për dëmtimin dhe defektet e pajisjeve ose pjesëve të tyre të shkaktuara nga përdorimi i forcës së tepërt, trajtimi dhe shërbimi i pahijshëm. Kjo gjithashtu vlen për dështimet në përputhje me manualin e funksionimit dhe instalimin ose pjesët rezervë dhe aksesorë që nuk përfshihen në gamën tonë të produkteve. Në rast ndërhyrje në modifikimet e pajisjes nga persona të paautorizuar, garancia do të hiqet. Dëmet që mund t'i atribuohen trajtimit të pahijshëm, ngarkimit të tepërt, ose konsumit natyror, përjashtohen nga garancia. Dëmet e shkaktuara nga prodhuesi ose nga një defekt i materialit do të korrigjohen pa pagesë me riparim ose duke siguruar pjesë këmbimi. Parakushti është që pajisjet të dorëzohen të montuara, dhe të kompletuara me provën e shitjes dhe garancisë. Për një kërkesë garancie, përdorni vetëm paketimin origjinal. Në atë mënyrë, ne mund të garantojmë përpunim të shpejtë dhe të qetë të garancisë. Ju lutemi na dërgoni pajisjet me postë të paguar ose kërkoni një afishe autostradë. Për fat të keq, ne nuk do të jemi në gjendje të pranohim pajisje që nuk janë me kontratë. Garancia nuk përfshin pjesë që i nënshtrohen konsumit natyror. Nëse dëshironi të bëni një kërkesë për garanci, të raportoni gabime ose të porosisni pjesë rezervë ose pajisje, ju lutemi kontaktoni qendrën pas shitjes: Subjekti për të ndryshuar pa njëfjalë im paraprak.

## HR JAMSTVO

Ovaj je uređaj kvalitetan proizvod. Dizajniran je u skladu s trenutnim tehničkim standardima i izrađen je pažljivo koristeći normalne, kvalitetne materijale. Garancijsko razdoblje je 24 mjeseca za neprofesionalnu upotrebu i 12 mjeseci za profesionalnu uporabu i započinje datumom kupnje, što se može potvrditi potvrdom primitka, računa ili dostavnice. Tijekom ovog jamstvenog razdoblja sve će funkcionalne pogreške, koje su unatoč pažljivom postupanju opisanom u našem priručniku za upotrebu provjerljivo zbog materijalnih nedostataka, otkloniti od strane našeg servisnog osoblja. Jamstvo ima oblik da će se oštećeni dijelovi besplatno popraviti ili zamijeniti savršenim dijelovima, po našem nahođenju. Zamijenjeni dijelovi postat će naše vlasništvo. Popravak ili zamjena pojedinih dijelova neće produžiti jamstveno razdoblje, jer neće rezultirati novim jamstvenim rokom za uređaj. Neće započeti zasebni jamstveni rok za rezervne dijelove koji se mogu trošiti. Ne možemo pružiti jamstvo za oštećenja i oštećenja uređaja ili njihovih dijelova uzrokovanih prekomjernom silom, nepravilnim postupanjem i servisiranjem. To se također odnosi i na neusklađivanje s uputama za uporabu i instalacijskim ili rezervnim i pomoćnim dijelovima koji nisu uključeni u naš asortiman proizvoda. U slučaju ometanja neovlaštenih osoba na izmjenama uređaja, jamstvo će se poništiti. Oštećenja koja se mogu pripisati nepravilnom rukovanju, preopterećenju ili prirodnom habanju isključena su iz jamstva. Štete uzrokovane proizvođačem ili oštećenjem materijala ispravit će se besplatnim popravkom ili osiguravanjem rezervnih dijelova. Predviđet je da se oprema preda u sastavu, zajedno s dokazom o prodaji i garancijom. Za garancijski zahtjev koristite samo originalno pakiranje. Na taj način možemo jamčiti brzu i glatku obradu jamstava. Pošaljite nam uređaje naknadno ili zatražite naljepnicu autoputa. Nažalost, nećemo biti u mogućnosti prihvatiti uređaje koji nisu pretplaćeni. Jamstvo ne obuhvaća dijelove koji su podložni prirodnom habanju. Ako želite podnijeti zahtjev za jamstvom, prijaviti kvarove ili naručiti rezervne dijelove ili pribor, molimo kontaktirajte rajte dolje prodajni centar: Podložno promjenama bez prethodne najave.

## SRB ГАРАНЦИЈА

Ovaj aparat je kvalitetan proizvod. Dizajniran je u skladu sa trenutnim tehničkim standardima i rađen pažljivo koristeći normalne, kvalitetne materijale. Garantni rok je 24 meseca. Garantni rok je 24 meseca za neprofesionalno korišćenje i 12 meseci za profesionalnu upotrebu i započinje danom kupovine, što se može verifikovati primaњem, fakturom ili otpremnicom. Tokom ovog garantnog perioda, sve funkcionalne greške koje se, uprkos pažljivom postupanju opisanom u našem uputstvu za upotrebu, verovatno mogu proveriti zbog materijalnih nedostataka, otkloniće od strane našeg servisnog osoblja. Garancija dobiја oblik da ће se neispravni delovi popraviti или zamieniti savršenim delovima besplatno po našem nahođenju. Zameњeni delovi postaће naše vlasništvo. Popravci или zamena poјedinih delova neће продужiti garantni rok jer neће резултирати novim garantciјskim rokom за апарат. Neће почети посебан garantni rok за резервне делове који се могу напунити. Не можемо пружити гаранцију за оштећења и оштећења уређаја или њихових делова насталих прекомерном силом, неправилним третманом и сервисирањем. Ово се такође односи и на непоштовање упутства за употребу и инсталационих или резервних и помоћних делова који нису обухваћени нашим асортиманом производа. У случају ометања модификација уређаја од стране неовлашћених особа, гаранција ће се поништити. Оштећења која се могу приписати неправилном руковању, преоптерећењу или природном хабању су искључена из гаранције. Оштећења настала од стране произвођача или оштећења материјала исправљаће се или поправљањем резервних делова бесплатно. Предуслов је да се опрема преда у саставу, заједно са доказом о продаји и гаранцијом. За захтев о гаранцији користите само оригинално паковање. На тај начин можемо гарантовати брзу и глатку обраду гаранција. Пошаљите нам уређаје накнадно или затражите налепницу са аутопута. Нажалост, нећемо бити у могућности да прихватимо уређаје који нису плаћени. Гаранција не покрива делове који су изложени природном хабању. Ако желите да поднесете захтев за гаранцијом, пријавите грешке или наручите резервне делове или додатну опрему, молимо контактирајте доњи продајни центар: Могу се променити без претходне најаве.



